



swiss made

clevere lösungen in profilform für den
gartenbau

profilsager ag | Gartenbaukatalog



profilsager

plastic in form

CH-5724 Dürrenäsch | +41 62 767 50 20 | info@profilsager.ch | profilsager.com

inhalt



- 06 | steifix®
Randabschlussprofile
- 12 | steifix® forte
Randabschlussprofile
- 14 | steifix® stahl
Halterungsprofil für Flachstahl
- 16 | fugenprofil
Geschlossene Fugen auf Splitt
- 20 | disto®
Distanzprofil für Fassadenanschluss
- 24 | variafix
Variabler Randabschluss
- 26 | ringo®
Kiesring

ein innovatives familienunternehmen

Wir sind ein agiles und zukunftsorientiertes Familienunternehmen und haben uns auf die Entwicklung und Herstellung von Kunststoffprofilen und weiteren Produkten für den Bausektor spezialisiert.

Kundenservice in der Beschaffung, Innovation im Produkt und Effizienz in der Anwendung zeichnen unsere Eigenprodukte aus. Wir entwickeln, produzieren und vertreiben unsere Produkte für den Einsatz im Rohbau, im Innenausbau und für den Garten- und Landschaftsbau.

individuelle lösungen

Wir schätzen Ihren Input.

Suchen Sie nach einer Lösung für ein technisches Problem auf dem Bau? Könnte ein Profil oder Bauteil aus Kunststoff Ihnen dienen? Kostenlos suchen und entwickeln wir gerne eine massgeschneiderte Lösung für Sie.



Das Team der profilsager ag in der Produktionshalle in Dürrenäsch AG.

zahlen und fakten zu profilsager



PVC-Recycling

Bei der Profilverstellung verarbeiten wir hauptsächlich recyceltes PVC.



Made in Switzerland

Dieser Leitsatz gilt bei uns von der Idee bis hin zur Produktion.



Photovoltaik-Anlage

Unser Flachdach ist zu 100 % mit PV-Modulen bedeckt.



Innovation

Unsere Produkte erleichtern die Arbeit.

1950

Firmengeschichte

Seit über 70 Jahren extrudieren wir Kunststoffprofile.



Positive Fehlerkultur

Veränderungen und Herausforderungen nutzen wir als Chance.



Kompetentes Team

Das Team umfasst 25 Mitarbeiterinnen und Mitarbeiter.



Nachhaltigkeit

Ein sorgsamer Umgang mit den Ressourcen ist unsere Pflicht.



Offene Gesprächskultur

Wir pflegen einen konstruktiven und offenen Umgang.

randabschlussprofile für steine und platten

steifix®

steifix® gerade | steifix® netz | steifix® rund

wieso steifix®[®] randabschlussprofile?

steifix® Randabschlussprofile sparen Zeit und Kosten beim Pflastern und Verlegen von Steinen und Platten. Die Ränder müssen nicht mehr mühsam anbetoniert werden. Die dauerhafte Fixierung durch steifix® kann unabhängig vom Beton und bei jeder Witterung ausgeführt werden.



Schnell verlegt

Die Randabschlussprofile sparen Zeit und Kosten beim Pflastern und Verlegen von Steinen und Platten. Die Ränder müssen nicht anbetoniert werden und sind so sofort belastbar.



Einfaches Korrigieren

Bei Setzungen oder Anpassungen lässt sich steifix® mühelos versetzen.

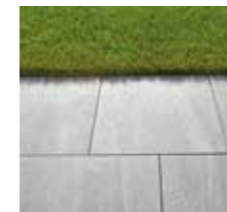
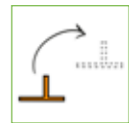

Grüner Rasenrand

Das gelochte Profil gewährleistet das Durchdringen von Wasser und Wurzel. Grüne Rasenränder bis an die Gartenplatten sind garantiert.

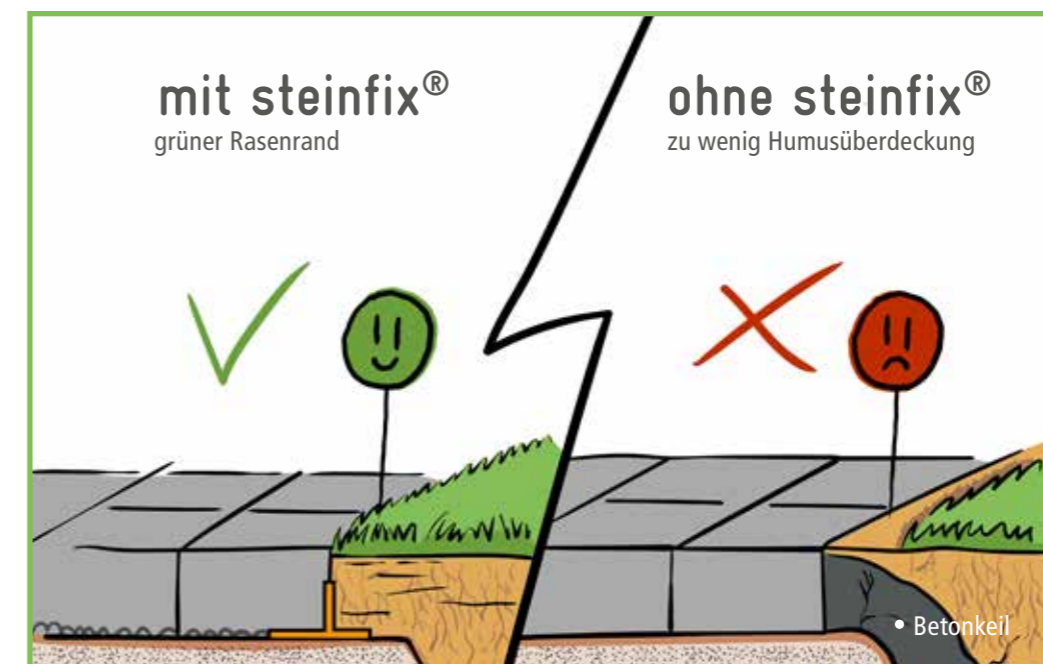

Vorteile im Video

steinfix® - die typen

Dank unserer Auswahl an steinfix® Randabschlussprofilen bieten wir jedem Landschaftsgärtner und jeder Landschaftsgärtnerin die passende Lösung. Egal, ob es sich um geschwungene Wege, Sitzplätze oder Flachdächer mit Terrassen handelt – bei uns finden Sie das ideale Produkt.

Alle drei steinfix® Randabschlussprofil-Höhen (h10, h22, h45) sind in den folgenden drei Typen erhältlich.

Bestseller



Profil gerade

Fixierung mit Nägel (4 - 6 Stk.)

nachträglich verschiebbar

Profil gerade mit Netz

Fixierung mit Netz (keine Nägel erford.)

besten Halt

Netzbreite 30 cm

Profil rund

Fixierung mit Nägel (4 - 6 Stk.)

von Hand biegsam

für Rundungen

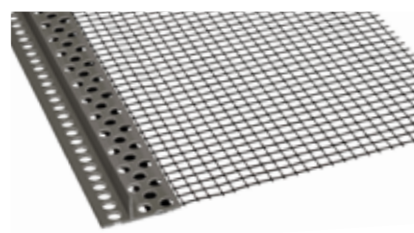

Montagevideo

steinfix® h10 - für keramikplatten

Mit dem steinfix® h10 gelingt die schnelle und betonfreie Fixierung von Keramikplatten und Naturstein mühelos. Besonders bei dünnen Platten ist anbetonieren schwierig und da spielt steinfix® seine Stärke aus.



steinfix® h10 netz

steinfix® h10 gerade

steinfix® h10 rund

querschnitt

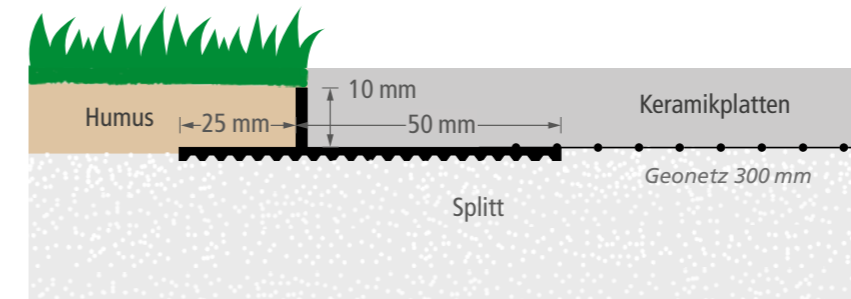

Technische Informationen

Länge: 2.0 m

Steghöhe: 10 mm

Gelocht für Wasserdurchlässigkeit

Stange: 100% recyceltes Hart-PVC

Schlagfest und UV-beständig

Vorteile

- ✓ Steghöhe: 10 mm – ideal für Keramik- und Natursteinplatten
- ✓ Robust und sofort belastbar, keine Wartezeit bis Beton aushärtet
- ✓ Ideal für Flachdächer und Terrassen, geringe Aufbauhöhe nötig

produktübersicht

Artikel	Beschreibung	Farbe	Bundinhalt
503444	steinfix® h10 gerade	graubeige	10 × 2 m = 20 m
503440	steinfix® h10 netz	graubeige	10 × 2 m = 20 m
511094	steinfix® h10 rund	graubeige	10 × 2 m = 20 m
Zubehör			
502383	Nägel 24.5 cm		Pack à 5 kg, 60 Stk.

steinfix® h22 - für verbundsteine

steinfix® h22 ist das Randabschlussprofil, welches Gartenplatten und Verbundsteine schnell und ohne Beton fixiert. Dank dem gelochten Profil wird der Rasen bis zum Rand mit genügend Feuchtigkeit versorgt. Grüne Rasenränder bis an den Belag sind garantiert.



steinfix® h22 netz

steinfix® h22 gerade

steinfix® h22 rund

querschnitt

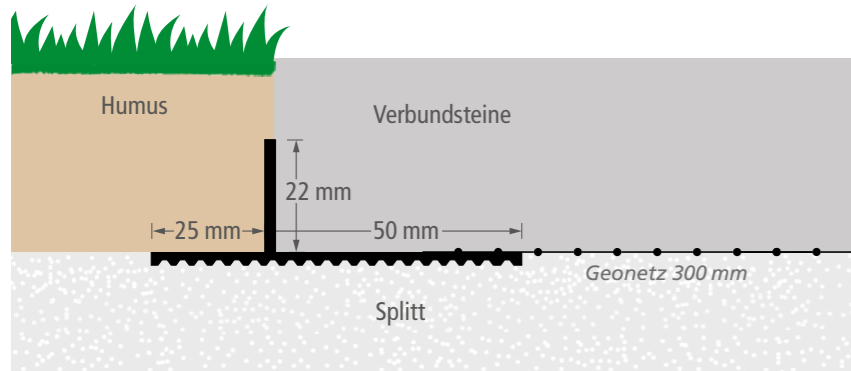

Technische Informationen

Länge: 2.0 m

Steghöhe: 22 mm

Gelocht für Wasserdurchlässigkeit

Stange: 100% recycliertes Hart-PVC

Schlagfest und UV-beständig

Vorteile

- ✓ Effizientes Arbeiten dank schneller Fixierung mit Netz oder Nägel
- ✓ Robust und sofort belastbar, keine Wartezeiten bis Beton aushärtet
- ✓ Grüne Rasenränder dank gelochtem Profil

produktübersicht

Artikel	Beschreibung	Farbe	Bundinhalt
511093	steinfix® h22 gerade	grau	10 × 2 m = 20 m
503384	steinfix® h22 netz	grau	10 × 2 m = 20 m
503166	steinfix® h22 rund	grau	10 × 2 m = 20 m
Zubehör			
502383	Nägel 24.5 cm		Pack à 5 kg, 60 Stk.

steinfix® h45 - für spezialanwendungen

Mit dem steinfix® h45 erreichen Sie mühelos eine schnelle und betonfreie Fixierung von Pflastersteinen. Dieses Profil eignet sich nicht nur hervorragend zur sicheren Befestigung von Steinen, sondern auch als perfekter Abschluss von Kieswaben, Rollrasen oder mit Fugensand gebauten Plätzen.



steinfix® h45 netz

steinfix® h45 gerade

steinfix® h45 rund

querschnitt

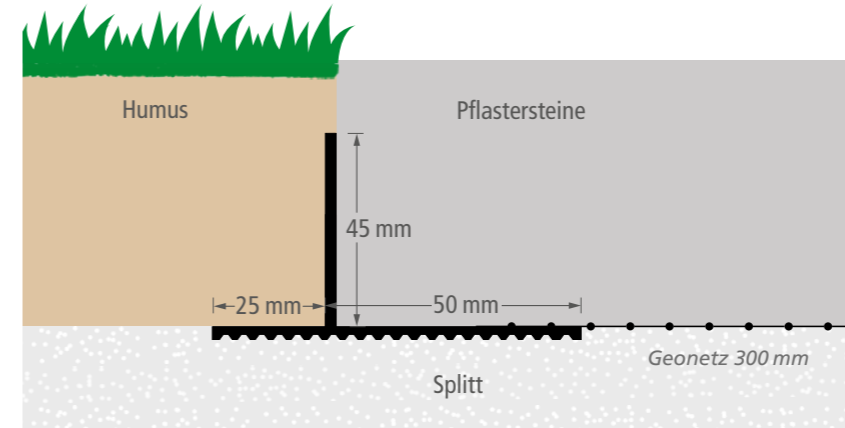

Technische Informationen

Länge: 2.0 m

Steghöhe: 45 mm

Gelocht für Wasserdurchlässigkeit

Stange: 100% recycliertes Hart-PVC

Schlagfest und UV-beständig

Vorteile

- ✓ Steghöhe: 45 mm – ideal für Pflastersteine oder Kieswabe
- ✓ Robust und sofort belastbar, keine Wartezeiten bis Beton aushärtet
- ✓ Effizientes Arbeiten dank schneller Fixierung mit Netz oder Nägel

produktübersicht

Artikel	Beschreibung	Farbe	Bundinhalt
510835	steinfix® h45 gerade	grau	10 × 2 m = 20 m
510836	steinfix® h45 netz	grau	10 × 2 m = 20 m
510834	steinfix® h45 rund	grau	10 × 2 m = 20 m
Zubehör			
502383	Nägel 24.5 cm		Pack à 5 kg, 60 Stk.

für befahrbare flächen

steinfix® forte

steinfix® forte netz | steinfix® forte netz rund

randabschlussprofil für befahrbare flächen

steinfix® forte wird speziell für Abschlüsse von stark beanspruchten Plätzen eingesetzt. Sowohl das Abschlussprofil als auch der Steinbelag können problemlos dem Druck von bremsenden und abdrehenden Rädern von Fahrzeugen bis zu 3,5 Tonnen standhalten.



Technische Informationen

-
- Länge: 2.0 m
-
- Steghöhe: 50 mm
-
- Stange: 100% recycliertes Hart-PVC
-
- Breite angeschweisstes Netz: 50 cm
-
- mind. Biegeradius: 2.5 m
-
- Belastbar: < 3.5 Tonnen
-

querschnitt

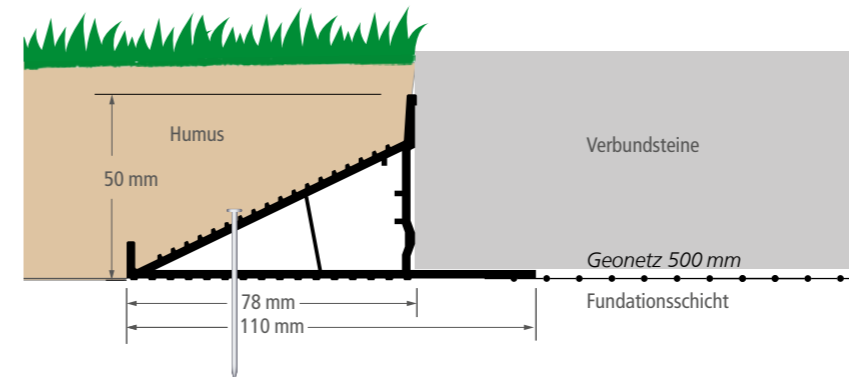

Vorteile

- ✓ Steghöhe: 50 mm – ideal für befahrene Plätze und Wege
- ✓ Äusserst widerstandsfähig dank verstärktem Steg
- ✓ Geschlitztes Profil ermöglicht das Biegen in die richtige Form

produktübersicht

Artikel	Beschreibung	Farbe	Bundinhalt
503649	steinfix® forte netz	grau	6 × 2 m = 12 m
503650	steinfix® forte netz rund	grau	6 × 2 m = 12 m
Zubehör			
502383	Nägel 24.5 cm		Pack à 5 kg, 60 Stk.



steinfix® forte netz



für flachstahlabschlüsse

steinfix® stahl

steinfix® stahl netz | steinfix® stahl netz rund



steinfix® stahl netz

randabschlussprofil für flachstahlabschlüsse

steinfix® stahl ist eine effiziente Lösung zum Setzen von geraden oder gebogenen Abschlüssen aus Flachstahl. Das Gewicht des Belags auf dem Geotextil hält den Randabschluss stabil an Ort und Stelle. Es ist insbesondere für die Verwendung mit Walzasphalt geeignet und lässt sich von Hand in die gewünschte Form bringen.



querschnitt

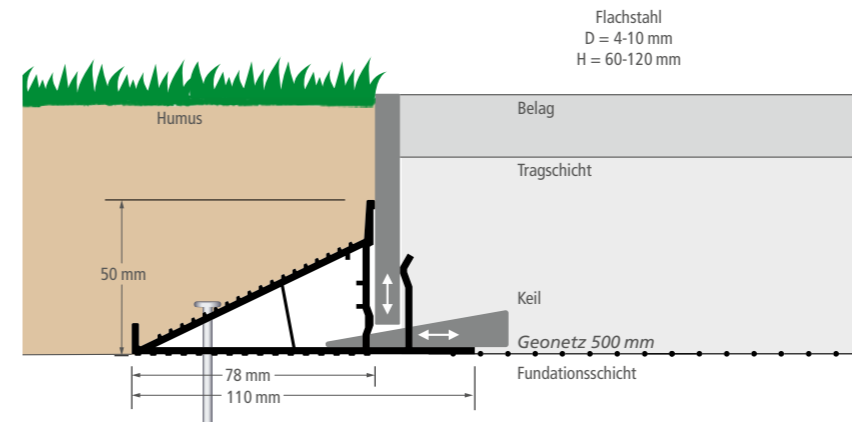

Technische Informationen

-
- Länge: 2.0 m
-
- Steghöhe: 50 mm
-
- Stange: 100% recycliertes Hart-PVC
-
- Breite angeschweisstes Netz: 50 cm
-
- Belastbar: < 3.5 Tonnen
-
- mind. Biegeradius: 2.5 m
-
- Flachstahldicken: max. 10 mm
-
- Flachstahlhöhe: max. 140 mm
-

Vorteile

- ✓ Schnelle Fixierung mit Netz, welches sich im Splitt verankert
- ✓ Robust und sofort belastbar, keine Wartezeiten bis Beton aushärtet
- ✓ geringe Flachstahlhöhe notwendig, da Betonfundament entfällt

produktübersicht

Artikel	Beschreibung	Farbe	Bundinhalt
503441	steinfix® stahl netz	grau	6 x 2 m = 12 m
503442	steinfix® stahl netz rund	grau	6 x 2 m = 12 m
Zubehör			
502383	Nägel 24.5 cm		Pack à 5 kg, 60 Stk.
503443	Nivellierkeile Kunststoff 8 x 3 x 1 cm		Pack à 50 Stk.

Flachstahl nicht im Lieferumfang enthalten.



für keramik- und natursteinplatten
fugenprofil

hellgrau | lichtgrau | caramel

fugenprofil hellgrau

geschlossene fugen auf splitt

Das fugenprofil füllt die Fugen bei lose verlegten Keramik- oder Natursteinplatten. Die T-förmige Profilstruktur verhindert das Wachstum von Unkraut und verhindert das Wippen der Platten.

Der Steg des Profils ist bewusst etwas niedriger als die Plattenstärke und erzeugt so ein dezentes Fugenbild.



farben

- hellgrau ähnlich RAL 7037
- lichtgrau ähnlich RAL 7038
- caramel ähnlich RAL 1001

querschnitt 1:1

Fugenprofil

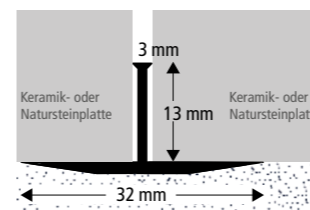

L-Profil für Fassandenanschluss

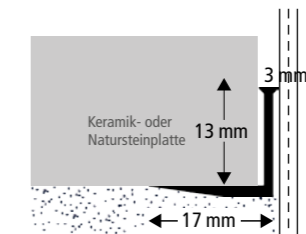

Technische Informationen

Länge Längsprofil: 2.0 m

Länge Querprofil: Länge nach Mass, je nach Plattenformat

Steghöhe: 13 mm

Vorteile

- ✓ Kein Unkraut, da Plattenfugen gefüllt sind
- ✓ Wasser versickert – Kapillarkraft saugt das Wasser ab
- ✓ Stabile Auflage, kein Wippen der Platten



Neugierig?
 Musterbestellung tätigen

produktübersicht

Artikel	Beschreibung	Farbe	Bundinhalt
503600	Längsprofil 2 m	hellgrau	lose
511144	Für Fassadenanschluss, L-Profil 2 m	hellgrau	lose
510903	Querstück 295 mm	hellgrau	lose
510626	Querstück 395 mm	hellgrau	lose
510627	Querstück 595 mm	hellgrau	lose
503606	Längsprofil 2 m	caramel	lose
511142	Für Fassadenanschluss, L-Profil 2 m	caramel	lose
510905	Querstück 295 mm	caramel	lose
510628	Querstück 395 mm	caramel	lose
510629	Querstück 595 mm	caramel	lose
503507	Längsprofil 2 m	lichtgrau	lose
511143	Für Fassadenanschluss, L-Profil 2 m	lichtgrau	lose
510904	Querstück 295 mm	lichtgrau	lose
510858	Querstück 395 mm	lichtgrau	lose
510857	Querstück 595 mm	lichtgrau	lose

Längsprofil = 2 m (Höhe = 13 mm) | Querstück: Länge nach Mass, ausgeklinkt in anderen Längen verfügbar.

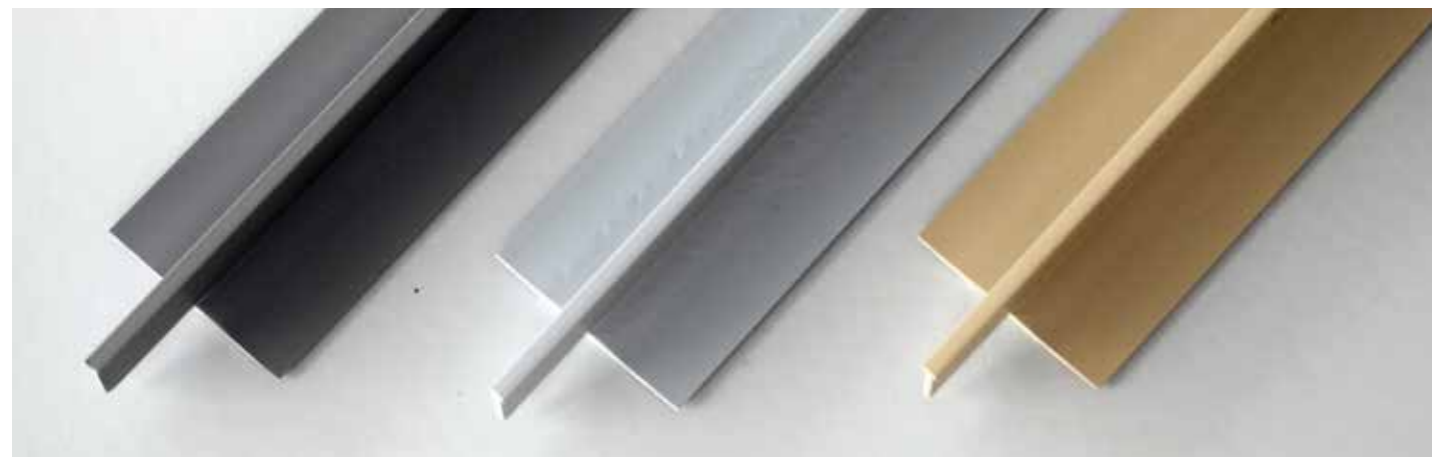

hellgrau

lichtgrau

caramel

einfach und stabil verlegt



Die Querprofile lassen sich nachträglich unter die Platte schieben.



Kein Wippen dank durchgehende Auflage der Plattenkante.



fugenprofil rechner

Berechnen Sie Ihre Anzahl fugenprofil-Stücke mit dem praktischen Rechner.



distanzprofil für fassadenanschluss

disto®

h19 mm | h28 mm | h38 mm | h57 mm | h77 mm

distanzprofil für fassadenanschluss

Das disto® Profil ermöglicht eine diskrete Abstandshaltung des Belags zur verputzten Aussendämmung und verdeckt die Noppenfolie. Laut SIA 271 muss ein Abstand von mindestens 10 mm bei lose verlegten Gehbelägen zu verputzten Aussendämmungen eingehalten werden. Das disto® Profil erfüllt diese Anforderung effizient und dauerhaft. Durch die unter den Belag reichende Lasche bleibt das Profil stabil an Ort und Stelle und verhindert ein Verschieben im Laufe der Zeit.



disto® 19 mm, caramel



disto® 38 mm, hellgrau



disto® 57 mm, verkehrsgrau

farben

- verkehrsgrau ähnlich RAL 7043 b
- hellgrau ähnlich RAL 7037
- caramel ähnlich RAL 1001

querschnitt

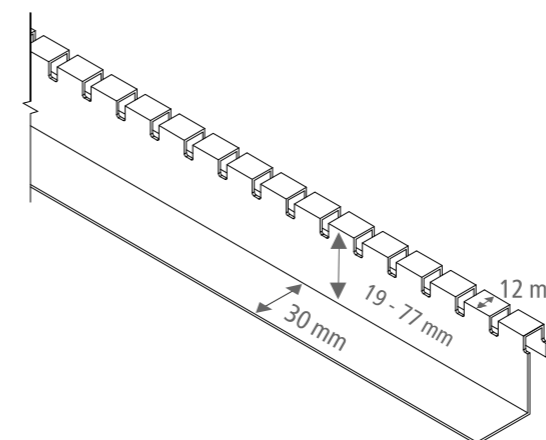

Höhen

- 19 mm – für Plattenstärke 20 mm
- 28 mm – für Plattenstärke 30 mm
- 38 mm – für Plattenstärke 40 mm
- 57 mm – für Plattenstärke 60 mm
- 77 mm – für Plattenstärke 80 mm

Technische Informationen

- Länge: 2.0 m
- Fugenbreite: 12 mm
- Schlitzöffnung: 5 mm
- Material: Hart-PVC, UV-beständig

Vorteile

- ✓ Unauffälliges Profil in 3 Farben
- ✓ Lasche verhindert Hochrutschen des Profils
- ✓ schlank und kantig



Neugierig?
Musterbestellung tätigen

disto® 38 mm

produktübersicht

Artikel	Beschreibung	Farbe	Bundinhalt
511205	disto® 19 mm	hellgrau	6 x 2 = 12 m
511225	disto® 19 mm	verkehrsgrau	6 x 2 = 12 m
511226	disto® 19 mm	caramel	6 x 2 = 12 m
511206	disto® 28 mm	hellgrau	6 x 2 = 12 m
511227	disto® 28 mm	verkehrsgrau	6 x 2 = 12 m
511228	disto® 28 mm	caramel	6 x 2 = 12 m
511123	disto® 38 mm	hellgrau	6 x 2 = 12 m
511229	disto® 38 mm	verkehrsgrau	6 x 2 = 12 m
511230	disto® 38 mm	caramel	6 x 2 = 12 m
511207	disto® 57 mm	hellgrau	6 x 2 = 12 m
511231	disto® 57 mm	verkehrsgrau	6 x 2 = 12 m
511232	disto® 57 mm	caramel	6 x 2 = 12 m
511208	disto® 77 mm	hellgrau	6 x 2 = 12 m
511233	disto® 77 mm	verkehrsgrau	6 x 2 = 12 m
511234	disto® 77 mm	caramel	6 x 2 = 12 m

Andere Farben auf Anfrage.



caramel

verkehrsgrau

hellgrau



disto® 19 mm, caramel

ausschreibungstexte

Die Ausschreibungstexte unsere Produkte finden Sie auf unserer Website.
QR-Code scannen und Texte herunterladen:



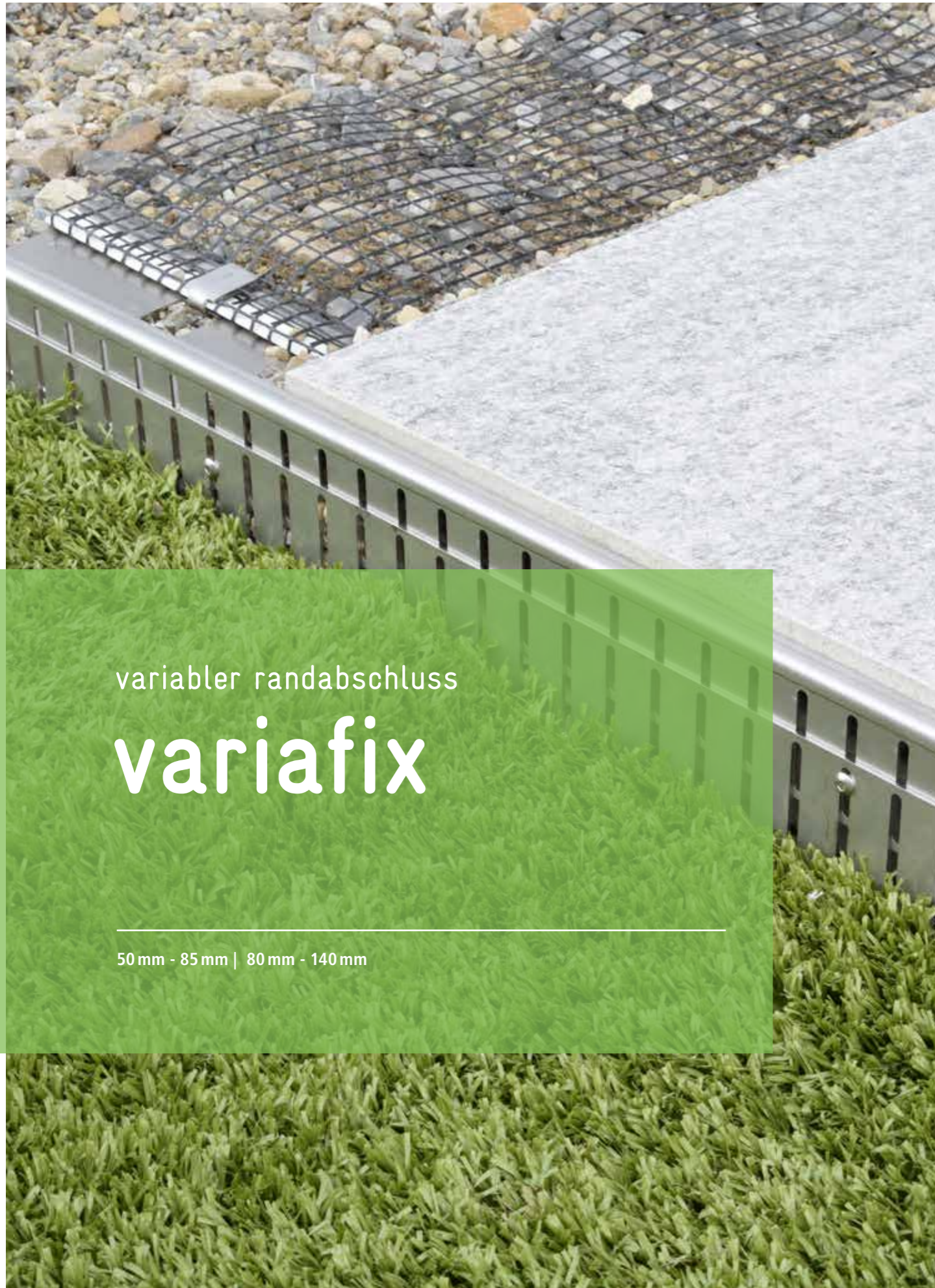

variabler randabschluss

variafix

50 mm - 85 mm | 80 mm - 140 mm

höhenverstellbares splittprofil

Das variafix erlaubt die Befestigung des Belags inklusive dem Splittbett. Das Element ist in der Höhe verstellbar und kann so auch im Gefälle eingesetzt werden. Dank dem montierten Geogitter wird das variafix durch das Eigengewicht des Belags dauerhaft und ohne Nägel fixiert.



variafix 50 - 85 mm



variafix Eckstück 50 - 85 mm

querschnitt

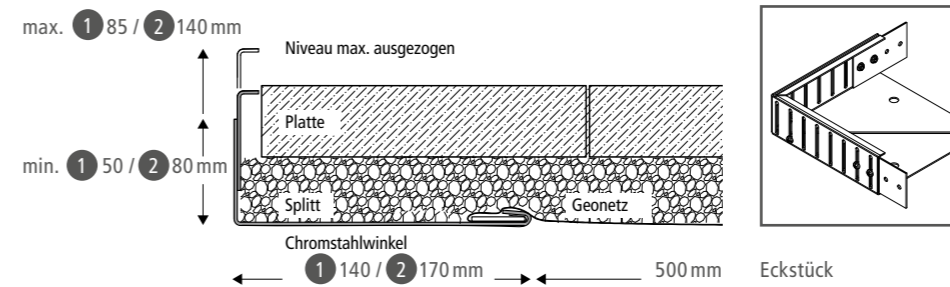

Höhen

- 1 50 mm bis 85 mm verstellbar
- 2 80 mm bis 140 mm verstellbar

Technische Informationen

- Länge: 2.0 m
- Höhe mit Schraube M4 fixierbar
- Schlitzbreite: 4 mm
- Material: CrNi-Stahl
- Montiertes Netz: 50 cm

Vorteile

- ✓ Höhenverstellbar – für Stufen und Absätze
- ✓ Hochwertig und robust
- ✓ Einfache Befestigung mit Netz

produktübersicht

Artikel	Beschreibung	Farbe	Bundinhalt
511134	variafix 50 - 85 mm	Chromstahl	einzel
511138	variafix Eckstück 50 - 85 mm	Chromstahl	einzel
511151	variafix 80 - 140 mm	Chromstahl	einzel
511158	variafix Eckstück 80 - 140 mm	Chromstahl	einzel

kiesring als rückhaltung für dachkies

Effizient, anpassbar und langlebig - ringo® ist ein robuster Ring aus PVC, der speziell entwickelt wurde, um Dachkies sicher zurückzuhalten. Mit ringo® wird die Lagerung und der Transport von Kiesringen zum Kinderspiel, denn er ist platzsparend und leicht zu handhaben. Das gerade gelieferte Profil wird auf der Baustelle von Hand zu einem Kreis gebogen und mit zwei Nieten fixiert.



Platzsparend bei Lagerung und Transport: ringo® wird als gerades Profil geliefert



Der Kiesring im Einsatz.

querschnitt

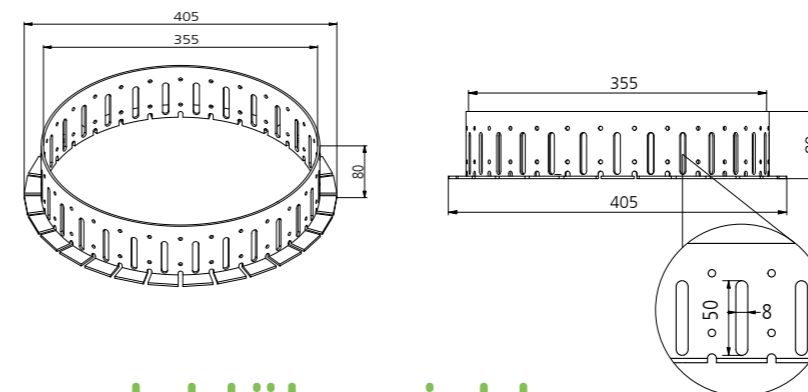

produktübersicht

Artikel	Beschreibung	Farbe	Bundinhalt
511172	ringo®	grau	10 Stk.

Technische Informationen

Ringdurchmesser: 356 mm

Höhe: 80 mm

Länge: 1160 mm (andere Längen a. A.)

Lieferzustand: Winkelprofil 80x25 mm

Material: Witterungsbeständiges PVC

Farbe: Grau

kiesring als rückhaltung für dachkies

ringo®

verkauf

Wir verkaufen unsere Produkte ausschliesslich über den Baumaterial- und Stahlhandel.

Die Händler Ihrer Region finden Sie unter:

profilsager.com/haendlerkarte



Händlerkarte

Musterbestellungen

Gerne stellen wir Ihnen Muster von unseren Produkten zu:

profilsager.com/musterbestellung



Musterbestellung

Wir sind gerne für Sie da

Sie haben Fragen zu den Produkten? Gerne steht unser Verkaufsteam für Sie zur Verfügung.

+41 62 767 50 20



anrufen



plastic in form

CH-5724 Dürrenäsch | +41 62 767 50 20 | info@profilsager.ch | profilsager.com