

ÜBER UNS

Unser Unternehmen befasst sich seit **über 80 Jahren** mit der Herstellung von Metallwaren.

Neben einem festen Lieferprogramm fertigen wir auch ständig **Sondergestelle und Lohnarbeiten nach Kundenvorgaben**.

Zwei **moderne Adige-Rohrlaser** und eine **Kuka-Schweißroboteranlage** sorgen neben **verschiedenen Handschweißplätzen** für eine **sehr präzise Fertigung** verschiedenster Bauteile.

Die neue **Handbeschichtungskabine** garantiert **kurze Farbwechselzeiten**, für die mehr als **160 vorrätigen RAL- und Sonderfarbtöne**.

Serienteile in **größerer Stückzahl** werden in einer **Automatikkabine** im Durchlauf beschichtet.

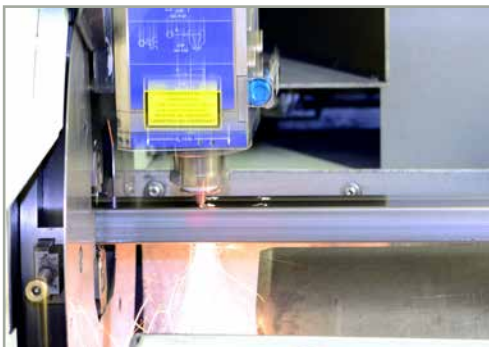

SONDERGESTELLE NACH KUNDENVORGABE

[Produktbeispiele]

Wir fertigen Sondergestelle nach Ihren Vorgaben!

Sie schicken uns eine Zeichnung der Freiformtischplatte und anschließend konstruieren wir Ihnen ein passendes Gestell.



TISCHGESTELLE



Standardtischgestell

[Füße aus Vierkantrrohr 30 x 30 mm]

- Zargen 40 x 28 mm
- auch möglich Tischbeine 40 x 40 mm oder 50 x 50 mm



Maße in mm	Best.-Nr
795 x 795 x 695	301 / 0002
1195 x 595 x 695	301 / 0006
1195 x 795 x 695	301 / 0052
1395 x 595 x 695	301 / 0053
1395 x 795 x 695	301 / 0010
1595 x 795 x 695	301 / 0014
1795 x 795 x 695	301 / 0018
1995 x 995 x 695	301 / 0022



Standardtischgestell

[mit Rundrohrfuß Ø 60 mm]

- Längszargen wahlweise 200 mm nach innen versetzt oder umlaufend
- auch möglich Tischbeine Ø 40 mm oder Ø 50



Maße in mm	Best.-Nr
760 x 760 x 695	301 / R01
960 x 760 x 695	301 / R02
1160 x 760 x 695	301 / R03
1360 x 760 x 695	301 / R04
1560 x 760 x 695	301 / R05
1760 x 760 x 695	301 / R06
1960 x 760 x 695	301 / R07

Bestellnummern

[Untergestelle für Aktenschränke]

Maße in mm	Best.-Nr
790 x 380 x 150	310 / 0001
1190 x 380 x 150	310 / 0002
1590 x 380 x 150	310 / 0004

Bestellnummern

[Trapez Tisch]

Maße in mm	Best.-Nr
1390 x 690 x 695	304 / 0002
1590 x 790 x 695	304 / 0003



Gestelle

[nach Kundenvorgaben]

- Gestelle in Sondergrößen und Sonderformen werden nach Kundenvorgabe gefertigt.



TISCHGESTELLE ZERLEGBAR



Rundrohrfüße

[Ø 50 / 60 mm]

- Seitenteil verschweißt
- Zargen einschraubbar
- auch für große Tischanlagen als Sonderkonstruktion lieferbar

Maße in mm	Ø 50	Ø 60	40 x 40 mm	50 x 50 mm
760 x 760 x 695	310 / Z501	310 / Z001	310 / Z401	310 / ZQ01
960 x 760 x 695	310 / Z502	310 / Z002	310 / Z402	310 / ZQ02
1160 x 760 x 695	310 / Z503	310 / Z003	310 / Z403	310 / ZQ03
1360 x 760 x 695	310 / Z504	310 / Z004	310 / Z404	310 / ZQ04
1560 x 760 x 695	310 / Z505	310 / Z005	310 / Z405	310 / ZQ05
1760 x 760 x 695	310 / Z506	310 / Z006	310 / Z406	310 / ZQ06
1960 x 760 x 695	310 / Z507	310 / Z007	310 / Z407	310 / ZQ07
Aufpreis für Verstellgleiter HV 120 mm	310 / Z508	310 / Z008	310 / Z408	310 / ZQ08



Vierkantrohrfüße

[40 x 40 mm / 50 x 50 mm]

- Seitenteil verschweißt
- Zargen einschraubbar

Klappfuß

[Ø 50 mm]

- mit Falttischadapter
- Farbe nach RAL angeben
- Standardhöhe 695 mm
- andere Höhen sind möglich



Best.-Nr. 333 / 0053

TISCHGESTELL D60 UP

[zerlegbar]



Tischgestell D60 UP

[mit Rundrohrfuß Ø 60 mm]

- Zarge 50 x 20 mm
- mit VS Gleitern
- Gestell zerlegbar
- pulverbeschichtet in RAL-Tönen nach Wahl
- Höhe 695 – 815 mm, andere Größen auf Anfrage

Plattenmaße	Best.-Nr
800 x 800 mm	301 / UP01
1000 x 800 mm	301 / UP02
1200 x 800 mm	301 / UP03
1400 x 800 mm	301 / UP04
1600 x 800 mm	301 / UP05
1800 x 800 mm	301 / UP06
2000 x 800 mm	301 / UP07



C-FUSS CE-R

[zerlegbar]



C-Fuß CE-R

[höhenverstellbar im Raster (20 mm)]

- Verstellbereich 655 – 815 mm
- inkl. Seitenblenden
- auch als T-Fuß Modell lieferbar

Maße in mm	CE-R Basisgestell ohne Seitenblenden u. Kabelwanne	CE-R komplett mit Seitenblenden u. Kabelwanne
760 x 660	390 / Z024	390 / Z001
960 x 660	390 / Z025	390 / Z002
1160 x 660	390 / Z026	390 / Z003
1360 x 660	390 / Z027	390 / Z004
1560 x 660	390 / Z028	390 / Z005
1760 x 660	390 / Z029	390 / Z006
1960 x 660	390 / Z030	390 / Z007

auch Tiefe 460 und 860 mm möglich



CE-R

[Kabelwanne geschlossen]



CE-R

[Kabelwanne abgesenkt]

Bestellnummern

[Zubehör]

Seitenblende für 1 Seitenteil	390 / 0014
Seitenteil CE-R (ohne Seitenblende)	390 / 0016
Stützfuß CE-R	390 / 0017
Auflagewinkel	390 / 0018
Verbreiterung für Rahmen CE-R auf 860 mm	390 / 0019

STEH- SITZARBEITSPLATZ [HVM 500 (motorisch)]



Basisgestell HVM 500

- 3-fach Memory
- ohne Seitenverkleidung
- erhältlich in RAL 9005, 9006 oder 9016
- Sondermaße auf Anfrage
- Hub 690 – 1190 mm (optional 600 – 1250 mm)
- Stromverbrauch im Standby 0,1 Watt



HVM 500

- Sonderanfertigung für Freiformplatte

Plattenmaße	HVM
800 x 800 mm	301 / HV01
1000 x 800 mm	301 / HV02
1200 x 800 mm	301 / HV03
1400 x 800 mm	301 / HV04
1600 x 800 mm	301 / HV05
1800 x 800 mm	301 / HV06
2000 x 800 mm	301 / HV07



Option CE-R Optik

- Farbe nach Angabe 390 / 0060
- Unterfahrhöhe für Container 550 mm
- nur für Verstellbereich 690 – 1190 mm möglich

Option Blechverkleidung

- Farbe nach Angabe 390 / 0061



C-FUSS C70

[Fixhöhe / manuelle Verstellung / elektrische Verstellung]



Bestellnummern [Kabelwanne absenkbar]

575 mm (800)	390 / 0052
775 mm (1000)	390 / 0053
975 mm (1200)	390 / 0054
1175 mm (1400)	390 / 0055
1375 mm (1600)	390 / 0056
1575 mm (1800)	390 / 0057
1775 mm (2000)	390 / 0058

Bestellnummern [Zubehör]

Auflagewinkel	390 / 0018
Stützfuß C70	333 / C70
Stützfuß C70 fix	333 / C71
Seitenteil einzeln	301 / C729
Seitenteil einzeln fix	301 / C731
Kabelführung vertikal 1 St.	301 / C730

Sondergrößen auf Anfrage!



C70

- elektrisch höhenverstellbar
- Farben erhältlich in RAL 9005, 9006 oder 9016
- Stromverbrauch im Standby 0,1 Watt
- HV 690 – 1190 mm mit 3-fach Memory
- optional: HV 600 – 1250 mm

C70

- im Raster 20 mm verstellbar
- optional mit Kabelwanne absenkbar
- optional mit Kabelführung vertikal



Plattenmaße	Fixhöhe 695 mm	manuelle Raster 20 mm (655–815 mm)	elektrisch (600–1250 mm)*	elektrisch (690–1190 mm)*
800 x 800 mm	301 / C701	301 / C708	301 / C715	301 / C722
1000 x 800 mm	301 / C702	301 / C709	301 / C716	301 / C723
1200 x 800 mm	301 / C703	301 / C710	301 / C717	301 / C724
1400 x 800 mm	301 / C704	301 / C711	301 / C718	301 / C725
1600 x 800 mm	301 / C705	301 / C712	301 / C719	301 / C726
1800 x 800 mm	301 / C706	301 / C713	301 / C720	301 / C727
2000 x 800 mm	301 / C707	301 / C714	301 / C721	301 / C728

STEH- SITZARBEITSPLATZ [HVM 650]



HVM 650 Variante 1

[motorisch]

- Verstellbereich 600 – 1250 mm
- Handschalter mit 3 Memorytasten und Display
- erhältlich in RAL 9005, 9006 oder 9016

HVM 650 Variante 2

[motorisch]

- Verstellbereich 690 – 1190 mm
- Handschalter mit 3 Memorytasten

Plattenmaße

800 x 800 mm

1000 x 800 mm

1200 x 800 mm

1400 x 800 mm

1600 x 800 mm

1800 x 800 mm

2000 x 800 mm

HVM 650 V 1

301 / HV08

301 / HV09

301 / HV10

301 / HV11

301 / HV12

301 / HV13

301 / HV14

HVM 650 V 2

301/HV43

301/HV44

301/HV45

301/HV46

301/HV47

301/HV48

301/HV49



**Sonderanfertigungen
nach Kundenvorgabe**



STEH- SITZARBEITSPLATZ
 [HVM Q 70/70 + HVM R 100/60]



HVM Q 70/70



HVM Q 70/70 + HVM R 100/60

[motorisch]

- Verstellbereich 590 – 1250 mm
- Handschalter mit 3 Memorytasten und Display
- erhältlich in RAL 9005, 9006 oder 9016
- auch möglich für Plattentiefe 600 und 1000 mm
- Freiform auf Anfrage

Plattenmaße	HVM Q 70/70	HVM R 100/60
800 x 800 mm	301 / HV28	301 / HV35
1000 x 800 mm	301 / HV29	301 / HV36
1200 x 800 mm	301 / HV30	301 / HV37
1400 x 800 mm	301 / HV31	301 / HV38
1600 x 800 mm	301 / HV32	301 / HV39
1800 x 800 mm	301 / HV33	301 / HV40
2000 x 800 mm	301 / HV34	301 / HV41



SONDERANFERTIGUNG

STEH- SITZARBEITSPLATZ / SET VERPACKT [HVM simple]



HVM simple

- Art. Nr. 301/Hv42
- Handschalter auf/ab (optional 3-fach Memory)
- Farben erhältlich in RAL 9005, 9006 oder 9016
- T-Fuß Gestell
- Hub 690 – 1190 mm (optional 600 – 1250 mm)
- Plattenträgersystem einstellbar für Platten 1200/800 – 1800/800 mm im Raster 100 mm

- Set verpackt
- kurze Montagezeit
- günstiges Basismodell
- optional mit Blechkufen



STEH- SITZARBEITSPLATZ / SET VERPACKT

[HVM 515 flex]



HVM 515 flex / alternativ: HVM 515 verschweißter Rahmen

- Art. Nr. 301/Hv27
- Handschalter auf/ab (optional 3-fach Memory)
- Farben erhältlich in RAL 9005, 9006 oder 9016
- als C-Fuß oder T-Fuß Gestell
- Hub 690 – 1190 mm (optional 600 – 1250 mm)
- Plattenträgerrahmen einstellbar für Platten 1200/800 – 1800/800 mm

- Set verpackt
- kurze Montagezeit
- günstiges Basismodell
- optional mit Blechkufen



DESK FRAME 2

DAS GIESSELMANN SOFORTLIEFERPROGRAMM



Schnelle Montage
Säule und Plattenträger einfach einklicken

Einstecken
und loslegen

Setverpackt

Das Tischgestell ist Setverpackt. Ab Stückzahl 1 kann es innerhalb von wenigen Tagen per Paketdienst versendet werden.

Schnelle Montage

Das Tischgestell besteht aus nur wenigen Bauteilen. Seitenelement und Hubsäule verfügen über einen Klickmechanismus und werden damit werkzeuglos am Träger befestigt. Elektronik, Motor und Kabel sind im Träger integriert. Das Gestell ist daher nicht nur einfach aufgebaut, sondern auch, sobald stromversorgt, sofort startklar. Standardmäßig ist DF2 mit einem integrierten Kollisionsschutz, Soft-Start-Stopp, 0,1 W Standby-Leistung und einem leistungsstarken Motor mit einer Hubkraft von 1.600 N ausgestattet.

Teleskopierbar

Der Träger ist ausziehbar und passend für Tischgrößen von 1,20 – 1,80 m.

Drei Farben

Erhältlich ist es in den Farben:
Schwarz, weiß, silber.

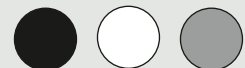

Hub:

Der Hubbereich liegt zw. 622 und 1.272 mm.

Bedienelement

Das DPG1K ist unter der Tischplatte befestigt. Die Bedienung erfolgt intuitiv über den Kippmechanismus des Bedienteils. Großer Vorteil: Man muss den Blick nicht vom Bildschirm nehmen, sondern kann weiter konzentriert arbeiten.



STEH- SITZARBEITSPLATZ + KONFERENZTISCHSYSTEM [HVM DL 2]



- höhenverstellbar 670–1170mm
- Hublänge 500 mm, Hubkraft 1500 N
- Geschwindigkeit ohne Last 43 mm / sec.
- Handschalter 3-fach Memory
- Bodenplatte 950 x 600 mm beschichtet nach RAL (auch verchromt und Edelstahl möglich)
- Säule Alu eloxiert
- auch als -2, -3 oder -4 parallel System möglich für große Konferenztischanlagen

Plattenmaße	Best.-Nr
1000 x 800 mm	301 / DL01
1200 x 800 mm	301 / DL02
1400 x 800 mm	301 / DL03
1600 x 800 mm	301 / DL04



HÖHENVERSTELLSYSTEME FÜR KÜCHENINSELN + TISCHE [HVM 200 + HVM DL 2]



HVM 200

[motorisch]

- Standardausführung bis 400 kg Belastung mit 4 Antriebssäulen
- andere Ausführungen bei großen Kücheninseln mit 6 oder 8 Antriebssäulen sind ebenfalls lieferbar
- montagefreundliche Konstruktion
- Art. Nr. 301/KV01

Anwendungsbeispiel

- Höhenverstellbare Kücheninsel [HVM 200]
- Steh-Sitz-Tisch [HVM DL 2]

HVM DL 2

[motorisch]

- höhenverstellbar 670 – 1170 mm
- Bodenplatten und Plattenträger in verschiedenen Größen lieferbar
- Art. Nr. 301/DL02

Maße

- Höhe Einbaumaß: 295 mm
- Länge x Breite: frei planbar
- Hublänge: 200 mm
- optional: Fernbedienung
- optional: Sicherheitsschaltleiste



PLATTENTRÄGERRAHMEN „SYSTEM“ [breitenverstellbar von 950–2350mm]



Plattenträgerrahmen „System“

- lieferbar mit verschiedensten Hubsystemen, hier HVM Q 70/70

Grundset 301/MX01

- für Tischplattenmaße 1000 x 800 mm – max. 1800 x 800 mm



Erweiterungsset 301/MX02

- für Tischplattenmaße > 1800 x 800 mm – max. 2400 x 800 mm

ZUBEHÖR



NEU: Kabelwanne formbar
[für Freiformplatten]

Bestellnummer

[Kabelwanne formbar]

Maße

575 mm

Bestell-Nr.

390 / 0075



CPU-Halter

[universal 390 / 0059]

- Verstellbereich Höhe 350 – 550 mm
- Verstellbereich Breite 150 – 230 mm
- auch waagrecht anschraubbar

[schmal 390 / 0069]

- Verstellbereich Höhe 330 – 500 mm
- Verstellbereich Breite 100 – 150 mm

Abmessungen



Abmessungen in mm

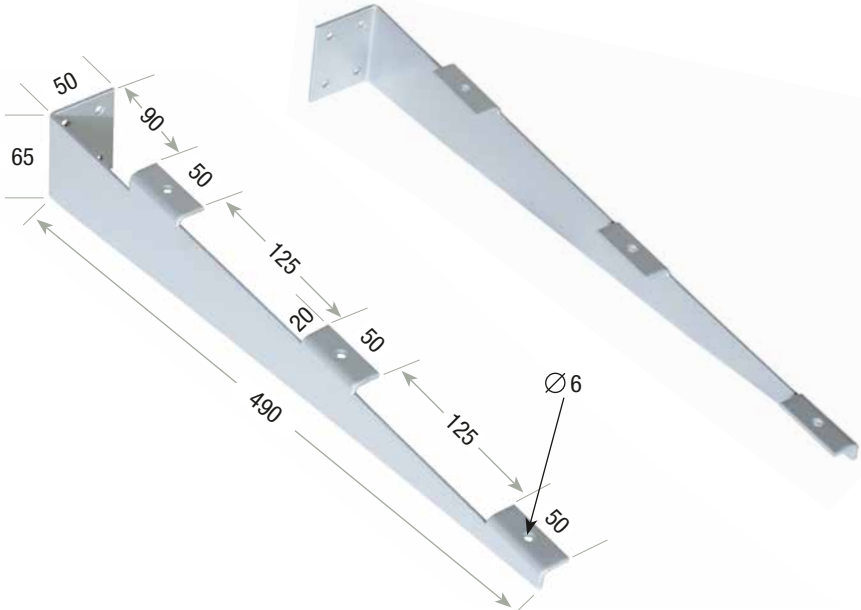

Rückwandhaltewinkel (331/0036)

[1 Paar]

Bestell-Nr.

331 / 0036

SÄULENTISCHGESTELLE [HV 450]



HV 450 / mit Bodenteller

- mit Gasdruckfeder
- Fußteller Ø 510 mm
- Verstellbereich 645–1060 mm
- für Tischplattengröße max. Ø 800 mm
- Art.Nr. 333/0044



HV 450 / mit Fußkreuz auf Rollen

- mit Gasdruckfeder
- Fußkreuz auf Rollen
- Verstellbereich 717–1132 mm
- für Tischplattengröße max. Ø 800 mm
- Art.Nr. 333/0045

Bestellnummern

[HV 450]

Modell	Maße	Druckkraft	Farbe	Best.-Nr.
HV 450 Ø 510 mm	645–1060 mm	ca. 15 kg	RAL nach Wahl	333 / 0044
HV 450 Fußkreuz	717–1132 mm	ca. 15 kg	RAL nach Wahl	333 / 0045

SÄULENTISCHGESTELLE

[HVM 460 mit quadratischen und rechteckigen Bodentellern / elektrisch höhenverstellbar / mit Akkupack]



Modell	Standteller	max. Tischplatte	Best.-Nr.
HVM 460 Akku	450 x 450	700 x 700	333/0061
HVM 460 Akku	550 x 550	800 x 800	333/0062
HVM 460 Akku	650 x 650	1000 x 1000	333/0067
HVM 460 Akku	750 x 500	1400 x 800	333/0064
HVM 460 Akku	950 x 600	1600 x 1000	333/0066

■ höhenverstellbar 550–1210 mm

■ lieferbar in RAL 9005, RAL 9006, RAL 9016, Sonderfarben Edelstahlfarbe



ZUBEHÖR
 Kabelwanne „Typ A“



Kabelwanne absenkbar unten



Kabelwanne absenkbar oben

Kabelwanne absenkbar
„Typ A“ (90°) 120 mm
 [wird direkt unter die Tischplatte
 geschraubt]

Abmessungen

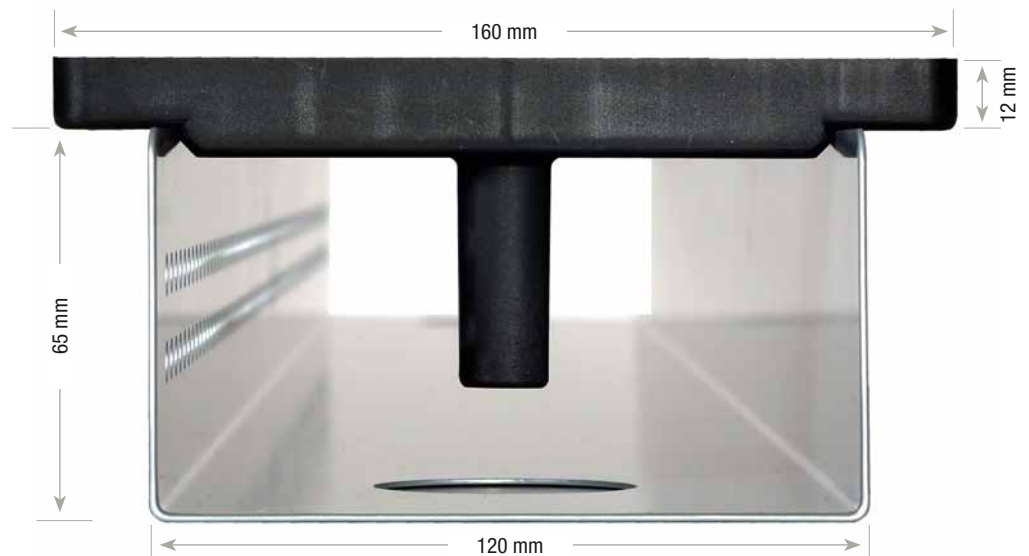

Bestellnummern

[Kabelwanne absenkbar]

Maße	Bestell-Nr.
575 mm	390 / 0052
775 mm	390 / 0053
975 mm	390 / 0054
1175 mm	390 / 0055
1375 mm	390 / 0056
1575 mm	390 / 0057
1775 mm	390 / 0058

ZUBEHÖR
 Kabelwanne „Typ B“



**Kabelwanne absenkbar
 „Typ B“ 132° breite Version
 (180 mm)**

[wird direkt unter die Tischplatte
 geschraubt]

Abmessungen



Bestellnummern

[Kabelwanne absenkbar]

Maße	Bestell-Nr.
575 mm	390 / 1321
775 mm	390 / 1322
975 mm	390 / 1323
1175 mm	390 / 1324
1375 mm	390 / 1325
1575 mm	390 / 1326
1775 mm	390 / 1327

ZUBEHÖR
 Kabelwanne „Typ C“



**Kabelwanne absenkbar
 „Typ C“ 118° schmale
 Version (120 mm)**

[wird direkt unter die Tischplatte
 geschraubt]

Abmessungen

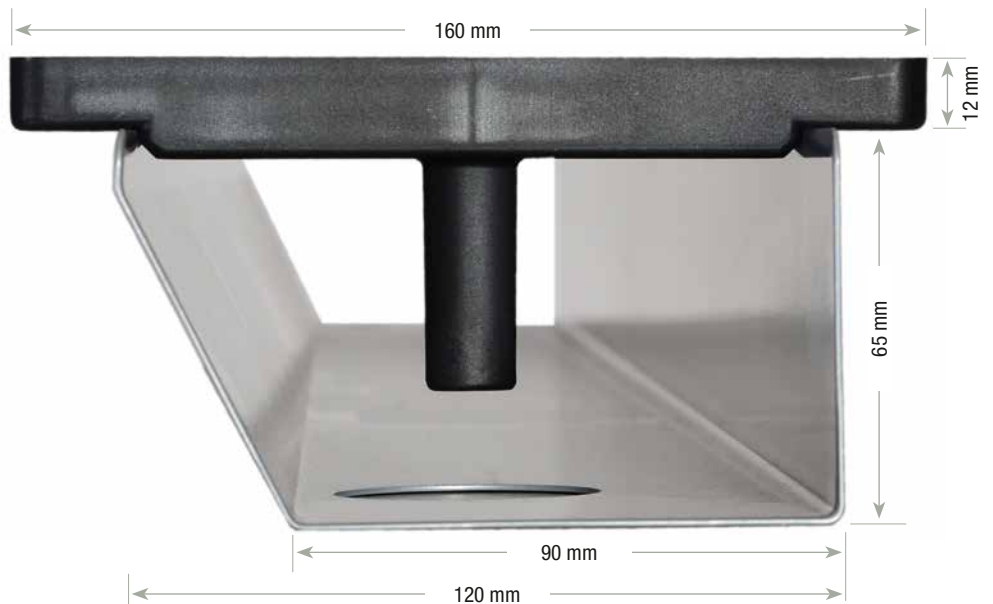

Bestellnummern

[Kabelwanne absenkbar]

Maße	Bestell-Nr.
575 mm	390 / 1181
775 mm	390 / 1182
975 mm	390 / 1183
1175 mm	390 / 1184
1375 mm	390 / 1185
1575 mm	390 / 1186
1775 mm	390 / 1187

SÄULENTISCHGESTELLE

[mit runden Bodentellern]



Säulentischgestelle

[runde Bodenteller]

- Oberflächen pulverbeschichtet (B) / Chrom (C) / Edelstahl (E)
- Gewichtsplatten mit Stellfüßen
- Abdeckblech aus 2 mm Blech
- Standardhöhen 720/1080 mm
- Anschraubplatten oben aus 5 mm Stahlblech, pulverbeschichtet

Modell	Standteller	Rohr	Anschraubplatte	Lieferbare Oberflächen	max. Tischplatte
3000	Ø 300 x 2	Ø 50	200 x 200 x 5	B / C / E	Ø 500
4100	Ø 410 x 2	Ø 60	300 x 300 x 5	B / C / E	Ø 650
5100	Ø 510 x 2	Ø 80	300 x 300 x 5	B / C / E	Ø 800
6000	Ø 600 x 2	Ø 100	400 x 400 x 5	B / C / E	Ø 1000
7000	Ø 700 x 2	Ø 100	500 x 500 x 5	B / C / E	Ø 1300

SÄULENTISCHGESTELLE XXL

[mit runden und ellipsenförmigen Bodentellern]



Säulentischgestelle XXL

[runde und ellipsenförmige Bodenteller]

- Oberflächen pulverbeschichtet (B) / Chrom (C) / Edelstahl (E)
- Gewichtsplatten mit Stellfüßen
- Abdeckblech aus 2 mm Blech
- Standardhöhen 720/1080 mm
- Anschraubplatten oben aus 8 mm Stahlblech, pulverbeschichtet

Modell	Standteller	Rohr	Anschraubplatte	Lieferbare Oberflächen	max. Tischplatte
9500	Ø 950 x 2	Ø 120	Ø 690 x 8	B / C / E	Ø 1500
95502	ellipsenförmig 950 x 500 x 2	2 x Ø 100	ellipsenförmig 740 x 400 x 8	B / C / E	1750 x 800
95501	ellipsenförmig 950 x 500 x 2	1 x Ø 100	ellipsenförmig 740 x 400 x 8	B / C / E	1400 x 700

Modell 9500 auch möglich mit 4 Standrohren für größere Tischplattenabmessungen bis Ø 1750 mm

SÄULENTISCHGESTELLE

[mit quadratischen und rechteckigen Bodentellern,
 Abdeckblech aus 2 mm (Ecken gerundet)]



Säulentischgestelle

[quadratische und rechteckige Bodenteller]

- Oberflächen pulverbeschichtet (B) / Chrom (C) / Edelstahl (E)
- Gewichtsplatten mit Stellfüßen
- Abdeckblech aus 2 mm* Blech
- Standardhöhen 720/1080 mm
- Anschraubplatten oben aus 5 mm Stahlblech, pulverbeschichtet

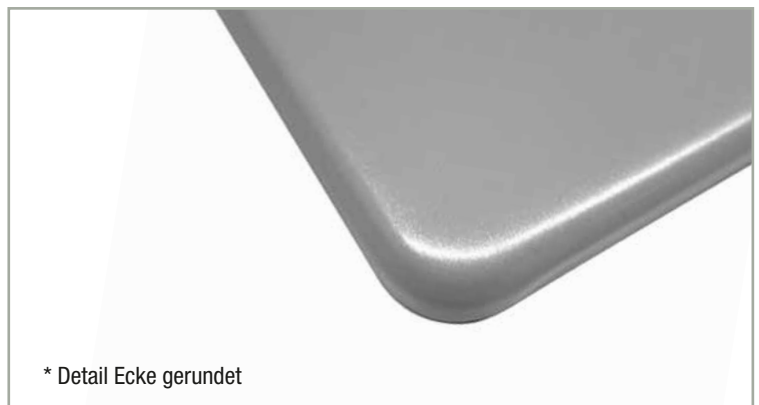

Modell	Standteller	Rohr	Anschraubplatte	Lieferbare Oberflächen	max. Tischplatte
44300	300 x 300 x 2	Ø 50	200 x 200 x 5	B / C / E	500 x 500
44450	450 x 450 x 2	Ø 60	250 x 250 x 5	B / C / E	700 x 700
44550	550 x 550 x 2	Ø 80	300 x 300 x 5	B / C / E	800 x 800
44650	650 x 650 x 2	Ø 100	400 x 400 x 5	B / C / E	1000 x 1000
44750	750 x 500 x 2	2 x Ø 80	600 x 300 x 5	B / C / E	1400 x 800

SÄULENTISCHGESTELLE

[mit quadratischen und rechteckigen Bodentellern,
 Abdeckblech aus 2 mm (Ecken gerundet)]



Säulentischgestelle

[quadratische und rechteckige Bodenteller]

- Oberflächen pulverbeschichtet (B) / Chrom (C) / Edelstahl (E)
- Gewichtsplatten mit Stellfüßen
- Abdeckblech aus 2 mm* Blech
- Standardhöhen 720/1080 mm
- Anschraubplatten oben aus 5 mm Stahlblech, pulverbeschichtet

* Detail Ecke gerundet

Modell	Standteller	Rohr	Anschraubplatte	Lieferbare Oberflächen	max. Tischplatte
44300 Q	300 x 300 x 2	50 x 50	200 x 200 x 5	B / C / E	500 x 500
44450 Q	450 x 450 x 2	60 x 60	250 x 250 x 5	B / C / E	700 x 700
44550 Q	550 x 550 x 2	80 x 80	300 x 300 x 5	B / C / E	800 x 800
44650 Q	650 x 650 x 2	100 x 100	400 x 400 x 5	B / C / E	1000 x 1000
44750 Q	750 x 500 x 2	2 x 80 x 80	600 x 300 x 5	B / C / E	1400 x 800

SÄULENTISCHGESTELLE XXL

[mit quadratischen und rechteckigen Bodentellern,
 Abdeckblech aus 2 mm (Ecken gerundet)]



Säulentischgestelle XXL

[quadratische und rechteckige Bodenteller]

- Oberflächen pulverbeschichtet (B) / Chrom (C) / Edelstahl (E)
- Gewichtsplatten mit Stellfüßen
- Abdeckblech aus 2 mm* Blech
- Standardhöhen 720/1080 mm
- Anschraubplatten oben aus 8 bzw. 15 mm Stahlblech, pulverbeschichtet

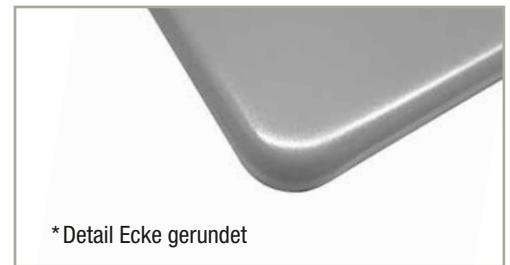

*Detail Ecke gerundet



Modell	Standteller	Rohr	Anschraubplatte	Lieferbare Oberflächen	max. Tischplatte
9595	950 x 950 x 2	Ø 150	Ø 490 x 15	B / C / E	1500 x 1500
9595 Q	950 x 950 x 2	150 x 150	Ø 490 x 15	B / C / E	1500 x 1500
9560	950 x 600 x 2	2 x Ø 100	740 x 490 x 8	B / C / E	1600 x 1000
9560 Q	950 x 600 x 2	2 x 100 x 100	740 x 490 x 8	B / C / E	1600 x 1000

Auch möglich mit 4 Standrohren für größere Tischplattenabmessungen!