

ELEGANT

Das ultimative Fenster-Konzept



EINFÜHRUNG

Wir haben eine neue preisgekrönte Produktplattform für Fenster und Türen entwickelt, die 82 Jahre Erfahrung in der Kunststoffverarbeitung und modernes Design vereint. Das System Elegant basiert auf den Bedürfnissen und Wünschen unserer Kunden und bietet Architekten und Fensterherstellern neue Möglichkeiten.

Durch die Einführung von iCOR, einem revolutionären und zugleich genialen Baukastensystem, wird das neue System Elegant zu einem ganzheitlich flexiblen Sortiment, das unsere Kunden in ihrer täglichen Arbeit unterstützt und den Anforderungen der europäischen Märkte gerecht wird.

Einblicke in den Entwicklungsprozess und einen detaillierten Überblick über unsere neue Produktpalette finden Sie in dieser Broschüre.

Viel Spaß bei der Lektüre!





Inhalt

- 06 ELEGANT**
Das ultimative Fenster-Konzept
- 08 ICOR**
Die modulare Plattform zur Reduzierung der Komplexität
- 10 ENTWICKLUNG**
Die Entstehung einer modularen Logik
- 13 INSPIRATION**
Fokus auf Baustile und Trends
- 18 FOLIERUNG**
Farbsortiment mit 50 Farben
- 22 THERMOFIBRA & FORTHEX**
Die ultimative Kombination von Technologie und Design
- 26 ELEGANT RAHMEN**
Die direkte Antwort auf Marktanforderungen
- 29 ELEGANT FLÜGEL**
Verschiedene Flügel-Designs sind mit unterschiedlichen Rahmentiefen kombinierbar.
- 32 5 FLÜGEL-DESIGNS, 3 RAHMENTIEFEN**
Zahlreiche Möglichkeiten
- 34 FENSTER UND TÜREN**
Designs und technische Spezifikationen



Elegant

DAS ULTIMATIVE FENSTER-KONZEPT

Elegant ist das ultimative Fenster-Konzept von Deceuninck. Das System besticht durch seine technische Raffinesse und Vielfaltigkeit mit verschiedenen Rahmentiefen und Flügelausführungen. Das Design ist einzigartig auf dem Markt.

Durch die schlanke und moderne Gestaltung der Profile entsteht ein unverwechselbarer Look. Das außergewöhnliche Design des 100 % recycelbaren Profilsystems mit seinem geringen Überschlag von nur 9 (Version ThermoFibra Infinity sogar nur 7 mm) und den neuen Technologien ThermoFibra und Forthex wurde bereits mehrfach international ausgezeichnet: mit dem German Innovation Award, dem German Design Award, dem Red Dot Award und dem belgischen Designregio Kortrijk Award.

*„Schlank und clever.
In jeder Hinsicht.“*



THERMOFIBRA
INFINITY 76 X





iCOR

REDUZIERTE KOMPLEXITÄT DURCH
MODULAREN AUFBAU

Die iCOR-Plattform ist der modulare Kern des Systems Elegant. Sie zeichnet sich aus durch ein standardisiertes Profildesign im Falzbereich, wo Rahmen und Flügel aufeinandertreffen.

iCOR ist das universelle Baukastensystem für Fenster- und Türprofile von Deceuninck in Europa. Es gewährleistet eine vollständige Austauschbarkeit von Rahmen und Flügeln, wodurch sich die Komplexität bei der Fertigung und Logistik drastisch reduziert. Zudem ermöglicht iCOR eine größere Anzahl von Designoptionen auf einer einzigen Plattform: Dank der modularen Konzeption kann ein Rahmen mit unterschiedlichen Flügelausführungen kombiniert werden.

Mitteldichtung

Für optimale Ergebnisse im Hinblick auf Schallisolierung, Wasserdichtigkeit und Wärmedämmung haben wir iCOR mit Mitteldichtung konzipiert. Die Mitteldichtung ist eine Ergänzung zu den Dichtungen innen und außen am Profil und fungiert als zusätzliche Barriere, die beispielsweise das Eindringen von Hitze und Kälte verhindert.

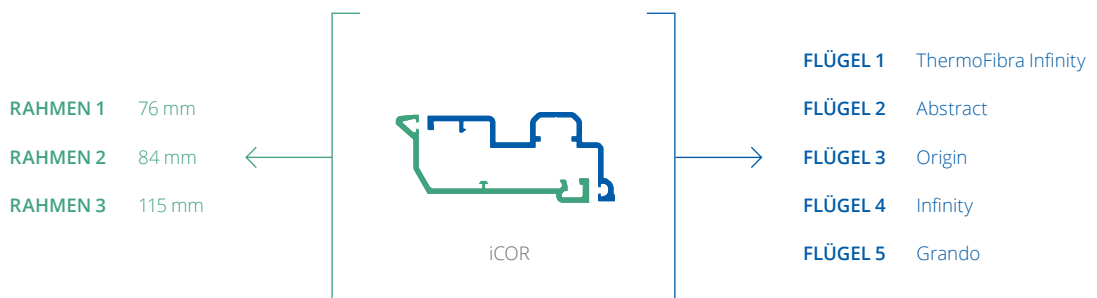
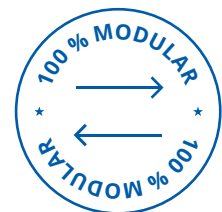

*„Das erste universelle Baukastensystem
für verschiedenste Fenster- und Türprofile.“*

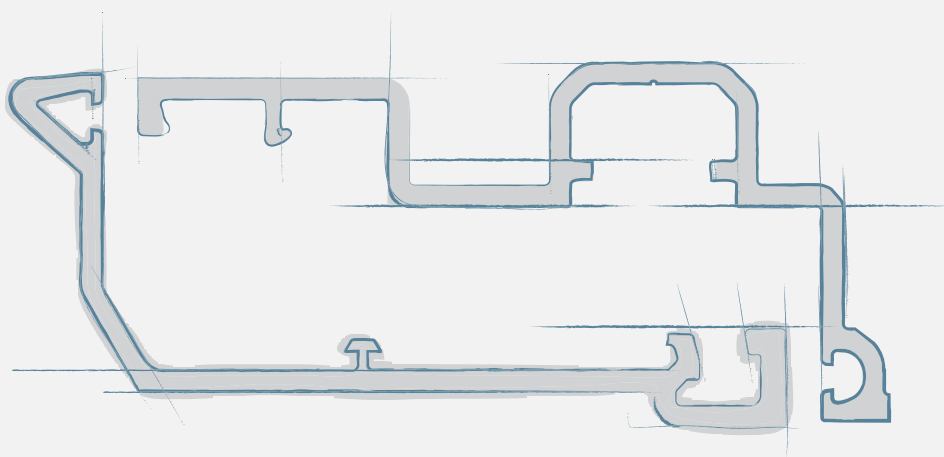

■

Elegant, ein designorientiertes
Profilsystem für Fenster und Türen, mit
verschiedenen Rahmentiefen, das dank
des iCOR-Baukastensystems mit mehreren
Flügelkonstruktionen kompatibel ist.



Entwicklung

DIE ENTSTEHUNG EINER MODULAREN LOGIK

Elegant stellt für Deceuninck einen wichtigen Wendepunkt sowohl im Hinblick auf Design als auch auf Technologie dar. Als das erste auf dem iCOR-Prinzip basierende Fenstersystem steht Elegant für den neuen, auf Einfachheit ausgerichteten Ansatz unseres Unternehmens. Unser Produktentwicklungsexperte Peter Degrande spricht über den Prozess, der zur modularen Logik hinter der universellen Plattform führte.

„Die neue modulare Logik führt zu einer Standardisierung des Fertigungsprozesses, durch die Fensterbauer Zeit und Geld sparen können.“

Wofür braucht man eine universelle Plattform?

Peter Degrande: „Deceuninck verfolgt seit jeher einen stark marktorientierten Ansatz. Im Laufe der Jahre haben wir unsere Produktpalette stets an die Wünsche unserer Kunden angepasst, wodurch langfristig ein komplexes Sortiment unterschiedlicher Systeme entstand. Derzeit bieten wir fünf verschiedene Plattformen an, die alle unterschiedliche Eigenschaften aufweisen. Im Zuge der Suche nach einem Nachfolge-System für Zendow#neo machten wir uns daran, Möglichkeiten zur Reduzierung dieser Komplexität zu finden. Mit iCOR haben wir eine Matrix entwickelt, die als Basis für alle zukünftigen Designs fungieren kann.“

Wie wurde das iCOR-System konzipiert?

Degrande: „Auf der Grundlage von Marktanalysen und technischen Anforderungen legten wir die Standardbautiefe der Plattform auf 76 mm fest. Dies ermöglicht uns den Einsatz von sehr dicken Gläsern, um unterschiedlich starke Dreifachverglasungen aufnehmen zu können. Für eine optimierte Wärmedämmung bieten wir das iCOR-System mit einer Dreifachdichtung an. Die Kombination mit einem sehr geringen Überschlagn ermöglichte uns eine Standardisierung auf die effektivste Rahmentiefe von 76 mm. Eine der Anforderungen war die Integration einer Mitteldichtung. Bis dahin hatten wir mit einer Zweifachdichtung gearbeitet: eine Dichtung innen und eine Dichtung außen am Profil. Drei Dichtungen, darunter eine zusätzliche Dichtung in der Mitte, sorgen beim iCOR-System für maximale Wärmedämmung.“

Um den höchsten Anforderungen des Marktes gerecht zu werden, bieten wir auch ein Profil mit einer Tiefe von 84 mm an. Das iCOR-System zeichnet sich durch eine standardisierte Falzgeometrie aus. Der Bereich, in dem Rahmen und Flügel aufeinandertreffen, sieht immer gleich aus. Durch die Anwendung dieser modularen Logik bei jedem neuen Rahmen und Flügel design stellen wir sicher, dass alle Rahmen und Flügel miteinander kompatibel sind.“



„Elegant verhilft PVC zu neuem Image.“

Peter Degrande · Produktentwicklungsexperte

Wie vereinfacht sich dadurch der Fertigungsprozess für Fensterbauer?

Degrande: „Die Mehrzahl unserer Fensterbauer arbeitet mit unterschiedlichen Systemen. Kunden bieten häufig verschiedene Technologien an, wie beispielsweise stahlverstärkte und glasfaserverstärkte Profile. Zudem werden häufig verschiedene Bautiefen angeboten. Für alle diese Systeme gelten unterschiedliche Spezifikationen in Bezug auf Maschinen, Einstellungen und Programme. Durch eine standardisierte Profiltiefe und einen modularen Aufbau wird sichergestellt, dass bestimmte Arbeitsgänge wie Bohren und Fräsen gleich bleiben, auch wenn unterschiedliche Profile bearbeitet werden. So wird eine Standardisierung des Fertigungsprozesses erreicht, durch die Fensterbauer nicht nur Zeit sparen, sondern auch die Fertigungskosten senken können.“

Warum fiel die Entscheidung für das erste iCOR-Design auf Elegant Abstract?

Degrande: „Die Idee, unser Profil-Sortiment zu vereinfachen, ging einher mit unserem Ziel, ein höheres Designniveau zu realisieren. PVC ist zwar bekannt für seine Effizienz und Leistungsfähigkeit, musste jedoch in puncto Optik noch etwas aufholen. Bis vor ein paar Jahren wurde PVC in erster Linie mit weißen, glänzenden Fensterprofilen verbunden. Die innovativen Entwicklungen bei den Folierungen ermöglichten uns, dieses Image allmählich loszuwerden. Mit dem extrem schlanken Design und einem einzigartig minimalistischen Überschlagn von nur 9 mm bringt uns Elegant Abstract diesem Ziel noch ein Stück näher. Elegant verhilft Deceuninck PVC definitiv zu einem neuen Image. Dies wird durch mehrere internationale Auszeichnungen untermauert: Elegant gewann bereits einen German Design Award, einen German Innovation Award, einen Red Dot Award und einen Designregio Kortrijk Award.“

Inspiration

FOKUS AUF VERSCHIEDENE
BAUSTILE UND TRENDS

Bei der Entwicklung von Elegant lag der Fokus nicht nur auf dem innovativen iCOR-System und der Optimierung der technischen Eigenschaften, sondern auch auf der Optik des Produkts. Eines der wichtigsten Anliegen war es, das Image von PVC-Profilen aufzupolieren. Dazu haben wir ein durchdachtes, zeitgemäßes Design entwickelt und eine optimal abgestimmte Palette von Dekoren zusammengestellt.

Da es sich bei Fenstern und Türen um Bauelemente mit einer langen Lebensdauer handelt, sind diese stets mit der umliegenden Gebäudestruktur verbunden. Daher wurden bei der Auswahl auch Bautrends berücksichtigt, die in den nächsten Jahren aktuell werden.

Deceuninck hat drei verschiedene Baustile definiert und für jeden dieser Stile ein entsprechendes Moodboard erstellt, das sich aus verschiedenen Trendelementen zusammensetzt, die dabei helfen, den gerade aktuellen Stil zu ermitteln. Dies diente als wichtige Inspirationsquelle für das neue Farbsortiment.



Natürliches Holz

LANDHAUS

Eine große Auswahl warmer Holztöne betont den rustikalen Charakter von Landhäusern. Hier zeigt sich der Einsatzbereich von Elegant in seinem vollen Umfang.

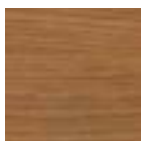

DEC. 109

—
WINCHESTER XA

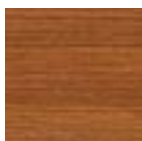

DEC. 402

—
KIRSCH-
DOUGLASIE

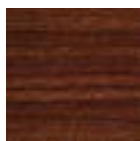

DEC. 144

—
MACORE



DEC. 047

—
WOODDEC
TURNER OAK
MALT

Farbige Holztöne

LANDHAUS

Durch die Kombination aus klassischen Farben und der Wärme von Holz entsteht eine perfekte Symbiose von Tradition und Moderne.

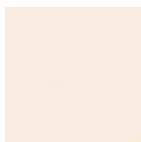

DEC. 096

—
RAL ± 9001
CREMEWEISS



DEC. 012

—
BRAUN

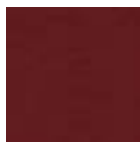

DEC. 076

—
RAL ± 3005
WEINROT

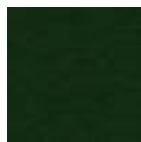

DEC. 006

—
RAL ± 6009
GRÜN

Glatte Grautöne

URBAN

Beeindruckende Schlichtheit: Die urbane Farbpalette rundet mit geschmackvollen Grautönen den Look von städtischen Lofts und Industrieprojekten optimal ab.



DEC. 625
–
SIGNALGRAU
GLATT



DEC. 649
–
THORIUMGRAU
GLATT



DEC. 628
–
RAL ± 7012
BASALTGRAU
GLATT



DEC. 043
–
RAL ± 9011
GRAFIT-
SCHWARZ MATT

Metalloptik

MODERN

Das schlanke Design von Elegant kommt in modernen Umgebungen voll zur Geltung. Die Kombination aus klaren Komplementärfarben und trendiger Metalloptik steht für Minimalismus in seiner schönsten Form.



DEC. 925
–
WEISS
ALUMINIUM
GLATT



DEC. 116
–
PYRITE



DEC. 653
–
ALUX DB 703



DEC. 114
–
RAL ± 7023
BETONGRAU

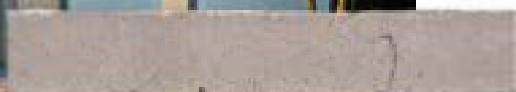
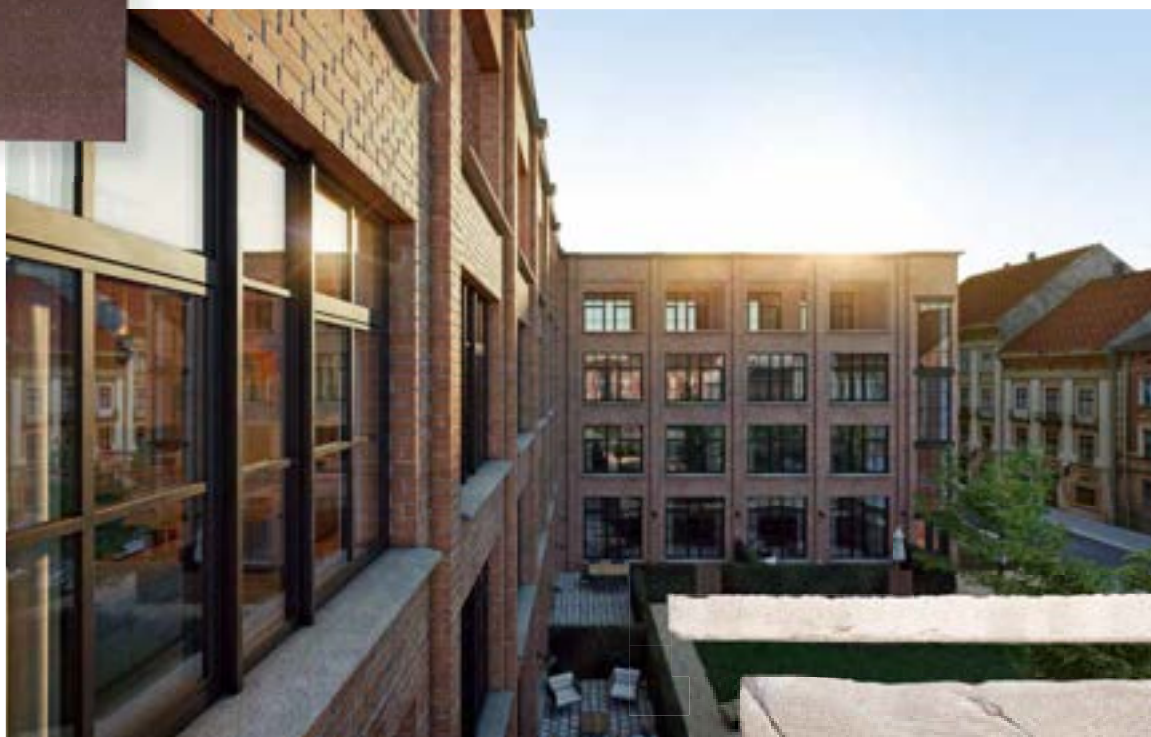



Folien

EINE UMFASSENDE FARBPALETTE
MIT 50 DEKOREN

Für die optische Einheitlichkeit von Profifarbe und Foliendekor sind die Profile in verschiedenen Grundkörperfarben erhältlich. Es stehen drei Grundkörperfarben zur Auswahl: Weiß (Verkehrsweiß, Dec. 003), Creme* (Cremeweiß, Dec. 096) und Dunkelgrau (Dunkelgrau, Dec. 934) für beidseitig kaschierte Profile.

Die breite Palette an Folierungen passt zu den verschiedensten Stilen und individuellen Vorlieben. Die Dekore sind in vier Kategorien eingeteilt: natürliche Holztöne, farbige Folien mit Prägung, Folien mit glatter Oberfläche und Dekore im Metall- und Aluminium-Look. In der neuen Dekorpalette sind alle Folien nach Kategorie und in einer logischen Farbreihenfolge aufgeführt.

*Ausgewählte Profile

NATÜRLICHE HOLZTÖNE



DEC. 694
– SHEFFIELD OAK
LIGHT

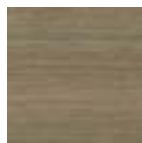

DEC. 143
– ANTEAK

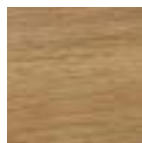

DEC. 047
– WOODEC
TURNER OAK
MALT



DEC. 145
– IRISH OAK



DEC. 109
– WINCHESTER XA



DEC. 146
– RUSTIC CHERRY



DEC. 110
– GOLDEN OAK

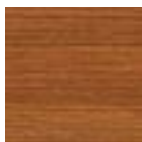

DEC. 402
– KIRSCH-
DOUGLASIE

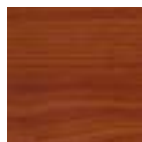

DEC. 656
– CHERRY
AMARETTO

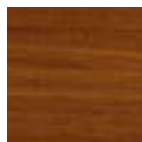

DEC. 663
– NOCE
SORRENTO
BALSAMICO

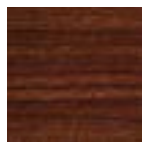

DEC. 144
– MACORE

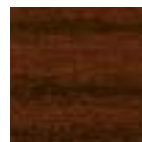

DEC. 026
– MAHAGONI

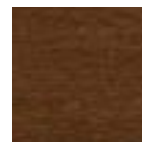

DEC. 154
– NUSSBAUM

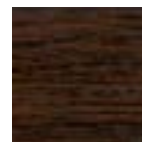

DEC. 025
– MOOREICHE

FARBIGE FOLIEN MIT PRÄGUNG



DEC. 100
- RAL ± 9016
CRYSTAL WHITE
ASH



DEC. 019
- RAL ± 9010
REINWEISS

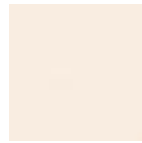

DEC. 096
- RAL ± 9001
CREMEWEISS



DEC. 907
- RAL ± 7035
LICHTGRAU



DEC. 665
- RAL ± 7038
ACHATGRAU



DEC. 004
- RAL ± 7001
GRAU



DEC. 114
- RAL ± 7023
BETONGRAU

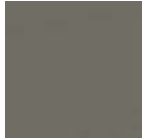

DEC. 068
- RAL ± 7039
QUARZGRAU



DEC. 667
- RAL ± 7012
BASALTGRAU



DEC. 686
- RAL ± 7016
ANTHRAZIT
GRAU STYLO



DEC. 072
- RAL ± 7016
ANTHRAZIT
GRAU



DEC. 008
- RAL ± 8022
SCHOKOLADEN-
BRAUN



DEC. 085
- MONUMENTEN-
GRÜN



DEC. 690
- RAL ± 9011
JET BLACK
STYLO



DEC. 012
- BRAUN



DEC. 076
- RAL ± 3005
WEINROT



DEC. 079
- RAL ± 5011
STAHLBLAU



DEC. 006
- RAL ± 6009
GRÜN

FOLIEN MIT GLATTER OBERFLÄCHE

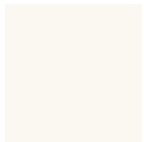

DEC. 358
- RAL ± 9010
CREMEWEISS
GLATT MATT



DEC. 625
- SIGNALGRAU
GLATT



DEC. 651
- RAL ± 7001
GRAU GLATT



DEC. 649
- THORIUMGRAU
GLATT



DEC. 911
- RAL ± 7039
GRAU ALUMINIUM
GLATT



DEC. 628
- RAL ± 7012
BASALTGRAU
GLATT



DEC. 122
- RAL ± 7015
SLATE GREY
FINESSE GLATT
MATT

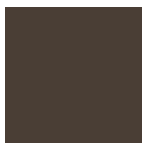

DEC. 044
- UMBRAGRAU
GLATT MATT



DEC. 103
- RAL ± 7016
ANTHRAZITGRAU
GLATT MATT

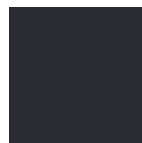

DEC. 048
- RAL ± 7016
ANTHRAZIT
GLATT



DEC. 043
- RAL ± 9011
GRAFITSCHWARZ
GLATT MATT



DEC. 921
- RAL ± 9017
VERKEHRS-
SCHWARZ GLATT

METALL- UND ALUMINIUM-LOOK



DEC. 925
- WEISS
ALUMINIUM
GLATT



DEC. 139
- SILBER



DEC. 116
- PYRITE



DEC. 184
- ALUX GRAU-
ALUMINIUM
GLATT



DEC. 653
- ALUX DB 703



DEC. 138
- BRONZE PLATIN

Technologie

DAS ULTIMATIVE VERBUNDFENSTER

Im neuen System Elegant kann die erfolgreiche Glasfasertechnologie eingesetzt werden, die vor Jahren von Deceuninck entwickelt und patentiert wurde.

Optimiert und verbessert sowie mit einem neuen Design und einem neuen Namen im Einklang mit der Elegant-Philosophie, wurde das System mit der Glasfasertechnologie ThermoFibra vervollständigt. Zusammen mit der thermischen Verstärkung Forthex präsentiert Deceuninck das ultimative Verbundfenster ohne Stahl.

Entdecken Sie unsere neueste Technologie, die sich durch enorme Stabilität und beste Wärmedämmwerte auszeichnet.



ThermoFibra & Forthex

DIE ULTIMATIVE VERBINDUNG
VON TECHNOLOGIE UND DESIGN

2012 brachte Deceuninck eine brandneue Technologie auf den Markt. Dabei wird die Standard-Stahlverstärkung in den Flügeln von Türen und Fenstern durch endlose Glasfaserstränge ersetzt, die während des Extrusionsprozesses in die Profile eingebettet werden.

Der Verzicht auf Stahl führte zu enormen Zeiteinsparungen für die Fensterbauer. Zudem entfallen bei Flügeln ohne Stahl die Wärmebrücken, sodass mit der neuen Technologie herausragende Dämmeigenschaften realisiert werden können.

Mit Elegant wird die Erfolgsgeschichte fortgesetzt. Die Glasfaserverstärkung ThermoFibra im Flügel zusammen mit der thermischen Armierung Forthex im Rahmen, ist für uns das leistungsstärkste stahlfreie Fensterkonzept, das der Markt derzeit zu bieten hat.

01

ThermoFibra-Technologie

Mit dem System Elegant wird die Erfolgsgeschichte fortgesetzt. Der neue Infinity-Flügel ist auch mit ThermoFibra erhältlich. In Kombination mit Forthex verstärkten Rahmen ist Elegant ThermoFibra die leistungsstärkste stahlfreie Fenster- und Türenlösung auf dem Markt.

02

Thermische Armierung Forthex

Die Dämmeigenschaften des Rahmens werden durch eine thermische Armierung aus Hartschaum mit integrierten Stahlkabeln noch weiter verbessert. Die Forthex-Armierung ist viel leichter, was sowohl Fensterbauern als auch Monteuren bei ihrer Arbeit zugutekommt.



System Elegant

DAS ULTIMATIVE FENSTER-KONZEPT

Das System wurde auf Basis der neuen revolutionären iCOR-Plattform entworfen, die die Kombination sämtlicher Flügeldesigns mit den unterschiedlichsten Rahmentiefen ermöglicht. Zu dieser Neuentwicklung gehören nicht weniger als fünf Design-Flügel und drei Rahmentiefen. Eine Fülle an möglichen Kombinationen, einfach und flexibel. Ist das nicht genial?

Auf den folgenden Seiten erhalten Sie einen Einblick in das Profilsortiment und eine Übersicht der von den Märkten geforderten gängigen Kombinationen.

SYSTEM ELEGANT

EINE DIREKTE REAKTION
AUF DIE AKTUELLEN
MARKTANFORDERUNGEN

Elegant Rahmen

- Passend zu allen Elegant-Flügel designs
- Forthex-Armierung möglich
- Mitteldichtungssystem
- Einbruchhemmende Lösung
- Optimale Schallsolierung
- Optimale Wärmedämmwerte



76 MM-BLENDRAHMEN

- Entwicklung hin zu einem neuen Standard
- Neutrales Rahmendesign, das zu allen Elegant-Flügel passt
- Modernes, schlankes Design
- Optimale Materialzusammensetzung im Verhältnis der Leistung



84 MM-BLENDRAHMEN

- Klassisches Fensterdesign
- 80+ Rahmentiefe



115 MM-BLENDRAHMEN

- Schlankeres Design
- Imitation von traditionellen niederländischen Holzfenstern
- Stumpfe Eckverbindung (Holzfenster-Look) möglich
- Alle Profile erhältlich mit 5°- und 15°-Rahmendesign





SYSTEM ELEGANT

Elegant Flügel

ANSPRECHENDE FLÜGEL-
DESIGNS KOMPATIBEL
MIT VERSCHIEDENEN
RAHMENTIEFEN

Elegant steht für innovatives Design ohne Kompromisse im Hinblick auf die Leistung. Das System vereint die hervorragenden Wärmedämmeigenschaften von Fenstern und Türen aus PVC mit einer schmalen Ansichtsbreite und Rahmentiefen von 76, 84 und bis zu 115 mm. Diese Kombination ist einzigartig auf dem Markt.

Für Elegant wurden insgesamt 5 Flügel designs entwickelt, um den verschiedensten Stilen und Geschmäckern gerecht zu werden. Von schlank bis minimalistisch, einzigartig und neu für Kunststofffenster, bis hin zu einem zeitlosen und abgerundeten Modell. Komplettiert wird das Angebot durch ein Altbau-Design.

Auch die Erfolgsgeschichte der von Deceuninck entwickelten preisgekrönten Glasfasertechnologie wird fortgesetzt. Elegant ThermoFibra Infinity ist das erste glasfaserverstärkte Flügel design der neuen Serie. ThermoFibra im Produktnamen steht für die innovative Technologie von Deceuninck, mit der dieses Produkt entwickelt wurde.

Elegant Flügel

INFINITY



THERMOFIBRA INFINITY



Die flächenversetzte Version zeichnet sich durch einen subtilen Übergang zwischen Rahmen und Flügel aus. Das Profil eignet sich dank der Kombination aus geraden Linien und zeitlosem Design für verschiedenste Anwendungen.

Infinity ist auch in einer glasfaserverstärkten ThermoFibra-Ausführung erhältlich, wobei die Stahlverstärkung im Flügel durch eine Glasfaserstruktur ersetzt wird. So kann der Überschlag noch weiter verringert werden: von 9 auf 7 mm.

In Kombination mit der Forthex-Armierung im Rahmen ist Elegant ThermoFibra für uns die beste Lösung für stahlfreie Fenster und Türen auf dem Markt, die zudem bei Deceuninck vollständig recycelt werden kann.

ABSTRACT



Bei Elegant Abstract gibt es keinen Versatz zwischen Rahmen und Flügel, was dem Design einen besonders minimalistischen und schlanken Look verleiht. Das bündige Profil findet in den modernsten Bauprojekten Anwendung und wurde bereits mit mehreren internationalen Design-Awards ausgezeichnet.

ORIGIN



Elegant Origin steht für eine klassische Optik, die typisch für Holz- oder frühe PVC-Fenster ist. Dank der durchdachten Rundungen am Flügel ist Origin optimal geeignet für Altbauten oder klassische Baustile.

GRANDO



Elegant Grando wartet mit dem traditionellen Look eines soliden PVC-Fensters auf. Mit seinem ausgeprägteren Überschlag fügt es sich optimal in alle möglichen Baustile ein. Kurz gesagt, es handelt sich um den Allrounder in der breiten Palette von Designs der Elegant-Serie.



reddot award 2019
winner



5 Flügel-Designs & 3 Rahmentiefen

VIelfÄLTIGE MÖGLICHKEITEN

Dank der Modularität von iCOR sind unterschiedliche Designoptionen basierend auf ein und derselben Plattform möglich.

Alle Elegant-Flügel sind kompatibel mit den drei iCOR-Rahmenoptionen: 76 mm, 84 mm und 115 mm. So lässt sich jeder Stil, ob mit Flächenversatz wie bei Infinity, bündig wie bei Abstract oder größerem Glasrücksprung wie bei Elegant Origin, optimal mit diesen Rahmentiefen kombinieren. Dasselbe Prinzip gilt für das neueste Elegant-Design Grando und das stahlfreie ThermoFibra Infinity. So ermöglicht das Elegant System 15 verschiedene Rahmen- und Flügelkombinationen.

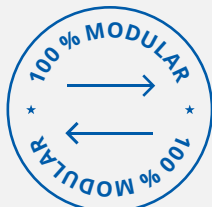

ELEGANT FLÜGEL

INFINITY

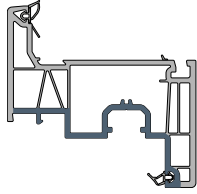

THERMOFIBRA INFINITY

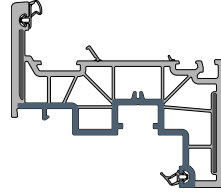

ABSTRACT

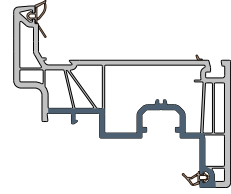

ORIGIN

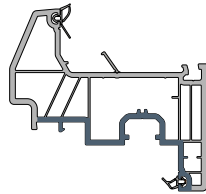

GRANDO

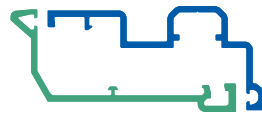
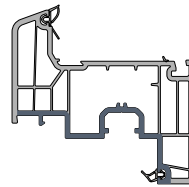

iCOR

76 MM

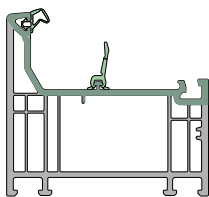

84 MM

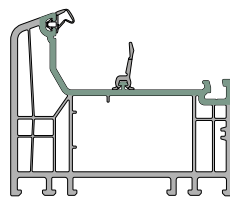

115 MM

(erhältlich mit 5°- und 15°-Rahmendesign)

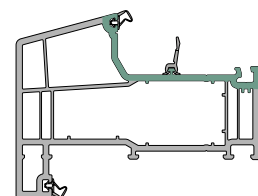

ELEGANT RAHMEN

Elegant ThermoFibra Infinity 76 X

DIE ULTIMATIVE KOMBINATION
VON DESIGN UND TECHNOLOGIE

Flächenversetztes Design kombiniert mit geraden geometrischen Linien – damit lässt sich die Premium-Version des Profilsystems Elegant in einer Vielzahl von Bauprojekten einsetzen. Der glasfaserverstärkte Flügel zeichnet sich durch einen einzigartigen einseitigen Überschlag von 7 mm aus. Zusammen mit der Forthex-Armierung im Rahmen garantiert der stahlfreie Flügel herausragende Wärmedämmung und Leistungseigenschaften.

TECHNISCHE MERKMALE	Elegant ThermoFibra Infinity 76 X
Bautiefe Rahmen	76 mm
Bautiefe Flügel	85 mm
Flügel-Design	flächenversetzt
Überschlagshöhe Rahmen	25 mm
Überschlagsdicke Rahmen	9 mm
Überschlagshöhe Flügel	23 mm
Überschlagsdicke Flügel	7 mm
Mögliche Verglasungsdicke im Rahmen	10 - 55 mm
Mögliche Verglasungsdicke im Flügel	22 - 67 mm
Glasverklebung	optional
Dichtungssystem	Umlaufende Flügel-Anschlagdichtung + mitschweißbare Mitteldichtung im Rahmen
$U_{f,Rahmen-Flügel-Kombination}$ (W/m ² K)	0,85*

* Hotbox Messung gemäß EN 12412-2

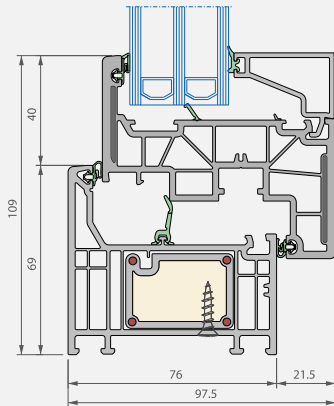

Vertikalschnitt

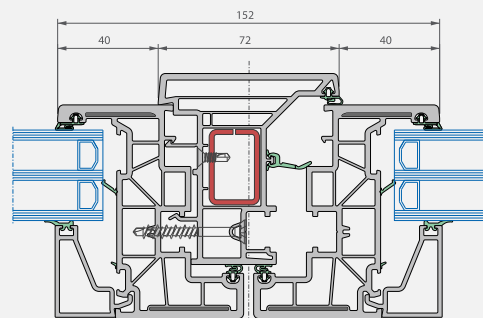

Horizontalschnitt

Elegant Abstract 76 X

DAS ULTIMATIVE DESIGN –
MEHRFACH PREISGEKRÖNT

Modern und architektonisch ansprechend. Deceuninck hat einen Flügel entwickelt, der 100 % bündig mit dem Forthex verstärkten Rahmen abschließt. Ein sehr minimalistisches und gradliniges Design. Ein wahrer Hingucker aus jeder Perspektive.



reddot award 2019
winner

TECHNISCHE MERKMALE	Elegant Abstract 76 X
Bautiefe Rahmen	76 mm
Bautiefe Flügel	92 mm
Flügel-Design	flächenbündig
Überschlagshöhe Rahmen	25 mm
Überschlagsdicke Rahmen	9 mm
Überschlagshöhe Flügel	23 mm
Überschlagsdicke Flügel	9 mm
Mögliche Verglasungsdicke im Rahmen	10 - 55 mm
Mögliche Verglasungsdicke im Flügel	26 - 71 mm
Glasverklebung	notwendig
Dichtungssystem	Umlaufende Flügel-Anschlagdichtung + mitschweißbare Mitteldichtung im Rahmen
U _f Rahmen-Flügel-Kombination (W/m ² K)	1,1*

* Berechnung nach EN ISO 10077-2

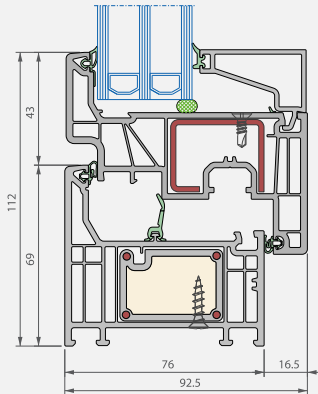

Vertikalschnitt

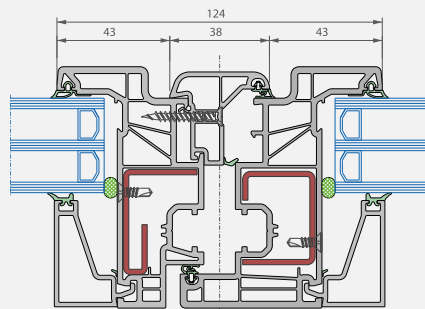

Horizontalschnitt

Elegant Abstract 76

DAS ULTIMATIVE DESIGN -
MEHRFACH PREISGEKRÖNT

Modern und architektonisch ansprechend. Deceuninck hat für das System Elegant einen Flügel entwickelt, der 100 % bündig mit dem Rahmen abschließt. Ausgestattet mit hervorragenden Leistungseigenschaften und modernem, schlankem Design ist Elegant Abstract eine hochwärmedämmende Alternative zu Aluminium-Fenstern, die bereits mit mehreren internationalen Design-Awards ausgezeichnet wurde.



reddot award 2019
winner

TECHNISCHE MERKMALE	Elegant Abstract 76
Bautiefe Rahmen	76 mm
Bautiefe Flügel	92 mm
Flügel-Design	flächenbündig
Überschlagshöhe Rahmen	25 mm
Überschlagsdicke Rahmen	9 mm
Überschlagshöhe Flügel	23 mm
Überschlagsdicke Flügel	9 mm
Mögliche Verglasungsdicke im Rahmen	10 - 55 mm
Mögliche Verglasungsdicke im Flügel	26 - 71 mm
Glasverklebung	verbindlich
Dichtungssystem	Umlaufende Flügel-Anschlagdichtung + mitschweißbare Mitteldichtung im Rahmen
U _f Rahmen-Flügel-Kombination (W/m ² K)	0,94 W/m ² K *

* Hotbox Messung gemäß EN 12412-2

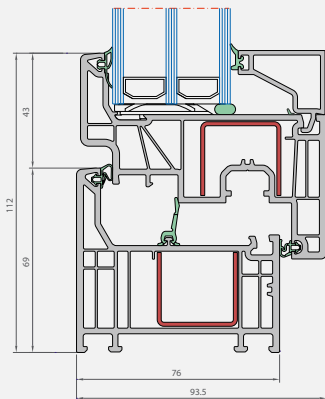

Vertikalschnitt

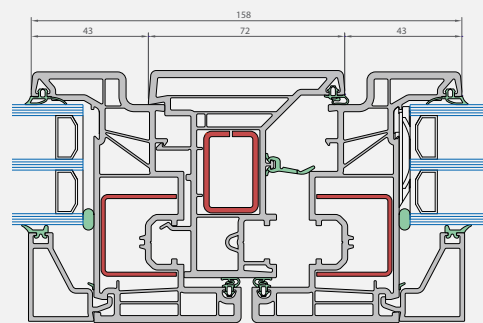

Horizontalschnitt

Elegant Origin 76 X

ZEITGEMÄSSE OPTIK
IM MODERNEN GEWAND

Brandaktuelle Technologie kombiniert mit klassischem Design. Der stahlverstärkte, abgeschrägte Flügel sorgt für einen realistischen Retrolook. Mit unserer umfangreichen Palette an Dekoren in natürlichen Holztönen sowie Folien mit Holzstruktur in RAL-Farben wird der authentische, rustikale Charakter optimal unterstrichen. Ideal für Häuser im klassischen oder ländlichen Stil.

TECHNISCHE MERKMALE	Elegant Origin 76 X
Bautiefe Rahmen	76 mm
Bautiefe Flügel	90 mm
Flügel-Design	halbflächenversetzt
Überschlagshöhe Rahmen	25 mm
Überschlagsdicke Rahmen	9 mm
Überschlagshöhe Flügel	25 mm
Überschlagsdicke Flügel	23 mm
Mögliche Verglasungsdicke im Rahmen	10 - 55 mm
Mögliche Verglasungsdicke im Flügel	10 - 55 mm
Glasverklebung	optional
Dichtungssystem	Umlaufende Flügel-Anschlagdichtung + mitschweißbare Mitteldichtung im Rahmen
U _f Rahmen-Flügel-Kombination (W/m ² K)	1,1*

* Berechnung nach EN ISO 10077-2

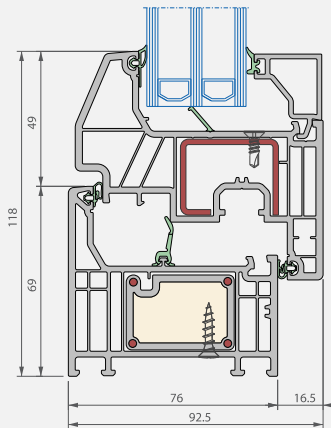

Vertikalschnitt

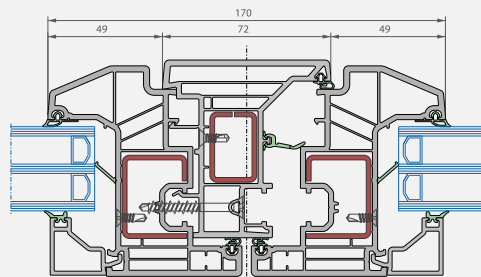

Horizontalschnitt

Elegant Infinity 76 X

HIER KOMMT DER
NEUE STANDARD

Traditionelles flächenversetztes Design in Kombination mit einer minimalistischen Geometrie. Diese Version besteht aus einem Forthex verstärkten Rahmen und einem stahlverstärkten Flügel. Wie alle vorherigen Ausführungen ist das Profil mit einer Mitteldichtung zur Optimierung der Wind- und Wasserdichtigkeit ausgestattet.

TECHNISCHE MERKMALE	Elegant Infinity 76 X
Bautiefe Rahmen	76 mm
Bautiefe Flügel	80 mm
Flügel-Design	flächenversetzt
Überschlagshöhe Rahmen	25 mm
Überschlagsdicke Rahmen	9 mm
Überschlagshöhe Flügel	23 mm
Überschlagsdicke Flügel	9 mm
Mögliche Verglasungsdicke im Rahmen	10 - 55 mm
Mögliche Verglasungsdicke im Flügel	14 - 59 mm
Glasverklebung	optional
Dichtungssystem	Umlaufende Flügel-Anschlagdichtung + mitschweißbare Mitteldichtung im Rahmen
U_f Rahmen-Flügel-Kombination (W/m ² K)	1,1*

* Berechnung nach EN ISO 10077-2

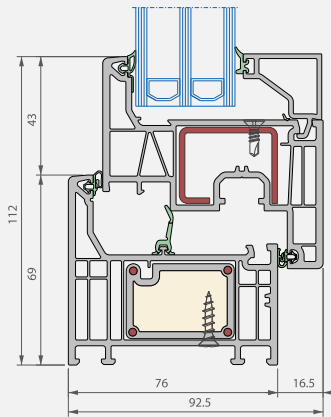

Vertikalschnitt

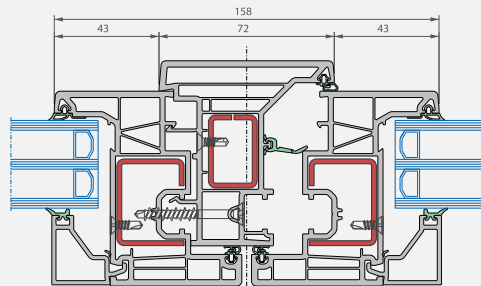

Horizontalschnitt

Elegant Infinity 76

DER NEUE STANDARD

Traditionelles flächenversetztes Design in Kombination mit einer minimalistischen, kantigen Geometrie und eckigen Überschlügen. Diese Version besteht aus einem stahlverstärkten Rahmen und einem stahlverstärkten Flügel. Eine Mitteldichtung sorgt für eine optimale Wind- und Wasserdichtigkeit.

TECHNISCHE MERKMALE	Elegant Infinity 76
Bautiefe Rahmen	76 mm
Bautiefe Flügel	80 mm
Flügel-Design	flächenversetzt
Überschlagshöhe Rahmen	25 mm
Überschlagsdicke Rahmen	9 mm
Überschlagshöhe Flügel	23 mm
Überschlagsdicke Flügel	9 mm
Mögliche Verglasungsdicke im Rahmen	10 - 55 mm
Mögliche Verglasungsdicke im Flügel	14 - 59 mm
Glasverklebung	optional
Dichtungssystem	Umlaufende Flügel-Anschlagdichtung + mitschweißbare Mitteldichtung im Rahmen
$U_{f,Rahmen-Flügel-Kombination}$ (W/m ² K)	0,93*

* Hotbox Messung gemäß EN 12412-2

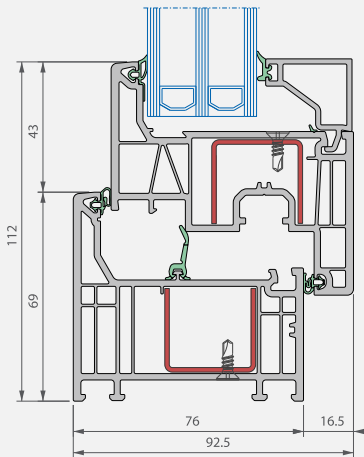

Vertikalschnitt

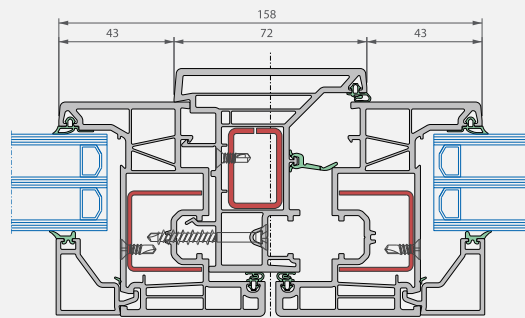

Horizontalschnitt

Elegant ThermoFibra Infinity 84 X

ZEITGEMÄSSES DESIGN FÜR EIN BREITES ANWENDUNGSSPEKTRUM

Moderne Technologie trifft auf zeitgemäßes flächenversetztes Design. Ein minimalistischer, stahlfreier Flügel wird kombiniert mit einem Rahmen mit ausgeprägter Kontur, um ein breites Spektrum an Anwendungen zu bedienen. Optimale Leistungswerte werden durch die Forthex-Armierung im 84 mm-Rahmen erzielt.

TECHNISCHE MERKMALE	Elegant ThermoFibra Infinity 84 X
Bautiefe Rahmen	84 mm
Bautiefe Flügel	85 mm
Flügel-Design	flächenversetzt
Überschlagshöhe Rahmen	25 mm
Überschlagsdicke Rahmen	17 mm
Überschlagshöhe Flügel	23 mm
Überschlagsdicke Flügel	7 mm
Mögliche Verglasungsdicke im Rahmen	10 - 55 mm
Mögliche Verglasungsdicke im Flügel	22 - 67 mm
Glasverklebung	optional
Dichtungssystem	Umlaufende Flügel-Anschlagdichtung + mitschweißbare Mitteldichtung im Rahmen
U _f Rahmen-Flügel-Kombination (W/m ² K)	0,85*

* Hotbox Messung gemäß EN 12412-2

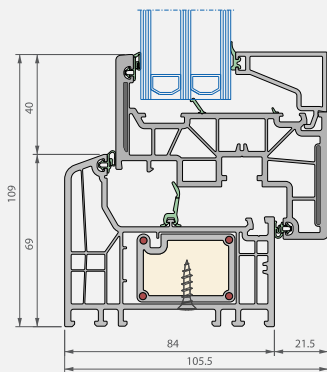

Vertikalschnitt

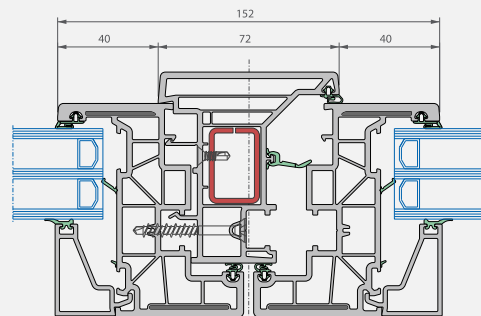

Horizontalschnitt

Elegant Grando 84 X

TRADITIONELLES DESIGN FÜR
RENOVIERUNG UND NEUBAU

Elegant Grando wartet mit dem traditionellen Look eines soliden PVC-Fensters auf. Durch den ausgeprägten Überschlag und den 84 mm-Rahmen eignet sich dieses Modell gleichermaßen für Alt- wie auch für Neubauten. Mit unserer umfangreichen Palette an Dekoren in natürlichen Holztönen sowie Folien mit Holzstruktur in RAL-Farben lässt sich zudem eine rustikale Holzoptik erzeugen.

TECHNISCHE MERKMALE	Elegant Grando 84 X
Bautiefe Rahmen	84 mm
Bautiefe Flügel	84 mm
Flügel-Design	flächenversetzt
Überschlagshöhe Rahmen	25 mm
Überschlagsdicke Rahmen	17 mm
Überschlagshöhe Flügel	23 mm
Überschlagsdicke Flügel	17 mm
Mögliche Verglasungsdicke im Rahmen	10 - 55 mm
Mögliche Verglasungsdicke im Flügel	10 - 55 mm
Glasverklebung	optional
Dichtungssystem	Umlaufende Flügel-Anschlagdichtung + mitschweißbare Mitteldichtung im Rahmen
U _f Rahmen-Flügel-Kombination (W/m ² K)	0,90*

* Hotbox Messung gemäß EN 12412-2

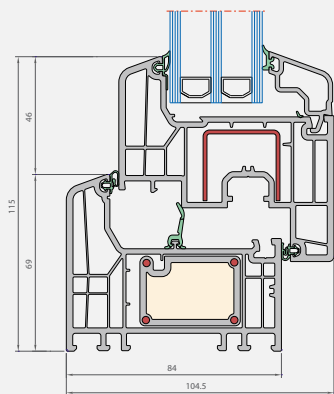

Vertikalschnitt

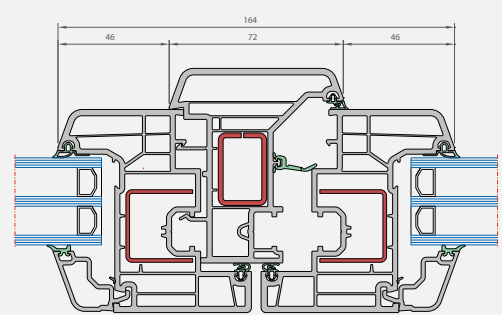

Horizontalschnitt

Elegant Infinity 84 X

TRADITION
TRIFFT MINIMALISMUS

Diese Version vereint das Beste aus beiden Welten. Der 84 mm-Rahmen passt perfekt zu dem ultramodernen, minimalistischen Flügel im Elegant Infinity-Design. Sie ist ausgestattet mit einer Mitteldichtung und kann optional mit einem Forthex verstärkten Rahmen und einem stahlverstärkten Flügel ausgeführt werden.

TECHNISCHE MERKMALE	Elegant Infinity 84 X
Bautiefe Rahmen	84 mm
Bautiefe Flügel	80 mm
Flügel-Design	flächenversetzt
Überschlagshöhe Rahmen	25 mm
Überschlagsdicke Rahmen	17 mm
Überschlagshöhe Flügel	23 mm
Überschlagsdicke Flügel	9 mm
Mögliche Verglasungsdicke im Rahmen	10 - 55 mm
Mögliche Verglasungsdicke im Flügel	14 - 59 mm
Glasverklebung	optional
Dichtungssystem	Umlaufende Flügel-Anschlagdichtung + mitschweißbare Mitteldichtung im Rahmen
U_f Rahmen-Flügel-Kombination (W/m ² K)	1,0*

* Berechnung nach EN ISO 10077-2

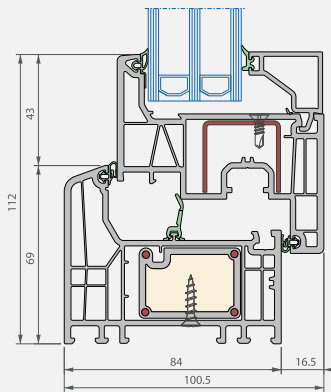

Vertikalschnitt

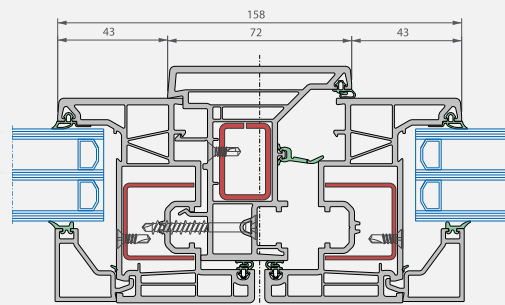

Horizontalschnitt

Elegant ThermoFibra Infinity 115 X

ULTIMATIVE TECHNOLOGIE MIT
REGIONALEN DESIGNMERKMALEN

Die Premiumausführung für die Standardbauweise in den Niederlanden. Zu den charakteristischen Merkmalen gehören eine Bautiefe von 115 mm sowie eine Schräge mit einem Winkel von 5° oder 15° an der Vorderseite. Der glasfaserverstärkte Flügel zeichnet sich durch einen einzigartigen Überschlag von nur 7 mm aus. In Kombination mit der Forthex-Armierung im Rahmen sorgt der stahlfreie Flügel für herausragende Leistungswerte.

TECHNISCHE MERKMALE	Elegant ThermoFibra Infinity 115 X
Bautiefe Rahmen	115 mm
Bautiefe Flügel	85 mm
Flügel-Design	flächenversetzt
Überschlagshöhe Rahmen	25 mm
Überschlagsdicke Rahmen	48 mm
Überschlagshöhe Flügel	23 mm
Überschlagsdicke Flügel	7 mm
Mögliche Verglasungsdicke im Rahmen	10 - 55 mm
Mögliche Verglasungsdicke im Flügel	22 - 67 mm
Glasverklebung	optional
Dichtungssystem	Umlaufende Flügel-Anschlagdichtung + optionale mitschweißbare Mitteldichtung im Rahmen
U _f Rahmen-Flügel-Kombination (W/m ² K)	0,91*

* Hotbox Messung gemäß EN 12412-2

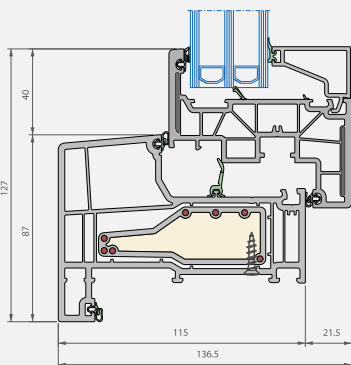
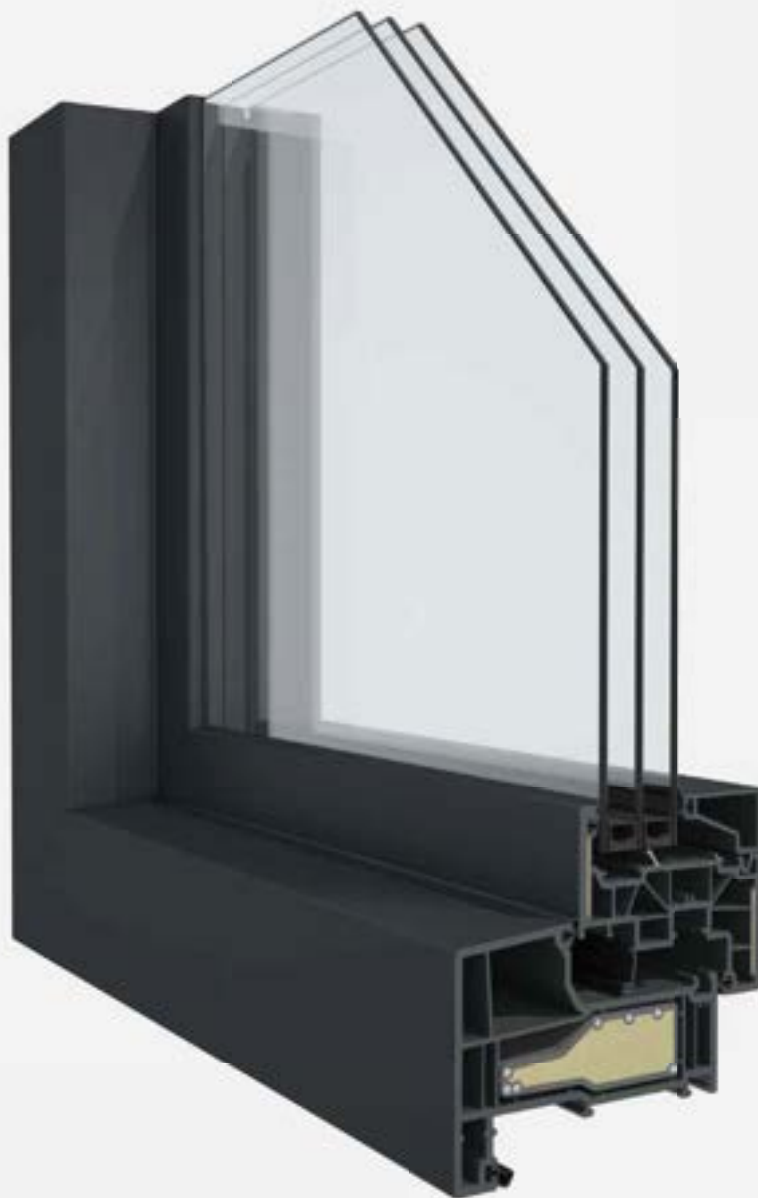

Vertikalschnitt

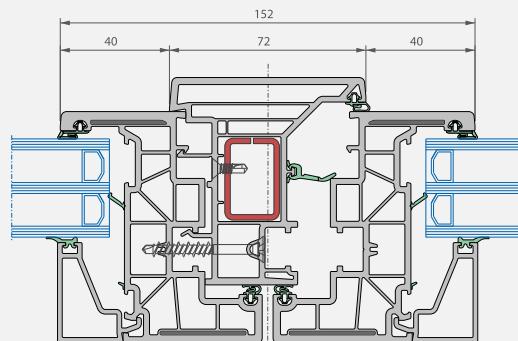

Horizontalschnitt

Elegant Infinity 115 X

HIER KOMMT DER
NEUE STANDARD

Ein klassisches Modell für die Standardbauweise in den Niederlanden. Zu den charakteristischen Merkmalen gehören eine Bautiefe von 115 mm sowie eine Schräge mit einem Winkel von 5° oder 15° an der Vorderseite. Diese Version ist standardmäßig ausgestattet mit einem stahlverstärkten Flügel und einer Forthex-Armierung im Rahmen. Wie bei den vorherigen Modellen ist eine Ausstattung des 115 mm-Rahmens mit einer zusätzlichen Mitteldichtung möglich.

TECHNISCHE MERKMALE	Elegant Infinity 115 X
Bautiefe Rahmen	115 mm
Bautiefe Flügel	80 mm
Flügel-Design	flächenversetzt
Überschlagshöhe Rahmen	25 mm
Überschlagsdicke Rahmen	48 mm
Überschlagshöhe Flügel	23 mm
Überschlagsdicke Flügel	9 mm
Mögliche Verglasungsdicke im Rahmen	10 - 55 mm
Mögliche Verglasungsdicke im Flügel	14 - 59 mm
Glasverklebung	optional
Dichtungssystem	Umlaufende Flügel-Anschlagdichtung + optionale mitschweißbare Mitteldichtung im Rahmen
U _f Rahmen-Flügel-Kombination (W/m ² K)	1,1*

* Berechnung nach EN ISO 10077-2

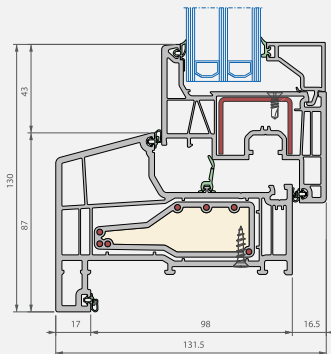
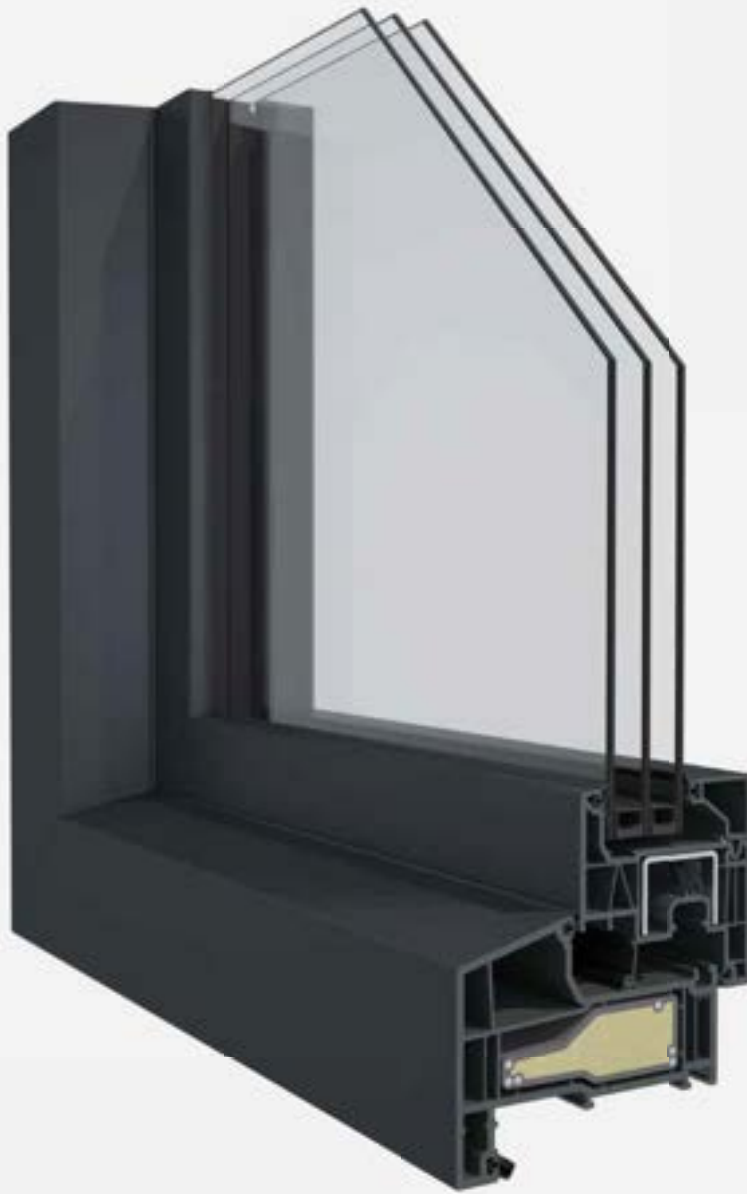

Vertikalschnitt

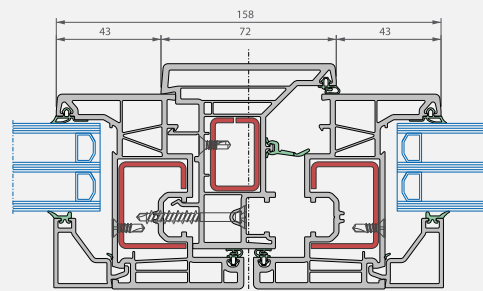

Horizontalschnitt

Elegant ThermoFibra Infinity 76 X

HOHE LEISTUNGSFÄHIGKEIT
MINIMALISTISCH VERPACKT

Durch die innovative Glasfaser-Technologie ThermoFibra punktet das Haustürsystem ohne Stahlarmierung mit hervorragenden Leistungseigenschaften und minimalistischem Design. Die Glasfasern werden direkt in die Innen- und Außenseite des 85 mm-Flügelprofils extrudiert. In Kombination mit der Forthex-Armierung im Rahmen werden hervorragende Wärmedämmwerte und hohe Stabilität erzielt. Füllungen bis zu 67 mm können eingesetzt werden.

TECHNISCHE MERKMALE	Elegant ThermoFibra Infinity 76 X
Bautiefe Rahmen	76 mm
Bautiefe Flügel	85 mm
Flügel-Design	flächenversetzt
Überschlagshöhe Rahmen	25 mm
Überschlagsdicke Rahmen	9 mm
Überschlagshöhe Flügel	23 mm
Überschlagsdicke Flügel	7 mm
Mögliche Verglasungsdicke im Rahmen	10 - 55 mm
Mögliche Verglasungsdicke im Flügel	22 - 67 mm
Glasverklebung	optional bei Isolierverglasung
Dichtungssystem	Umlaufende Flügel-Anschlagdichtung + mitschweißbare Mitteldichtung im Rahmen
U_f Rahmen-Flügel-Kombination (W/m ² K)	1,1*
U_f Flügel mit Bodenschwelle (W/m ² K)	1,5*

* Berechnung nach EN ISO 10077-2

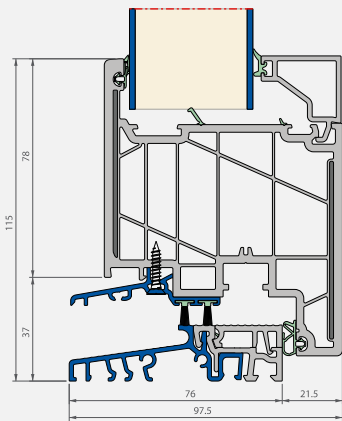

Vertikalschnitt

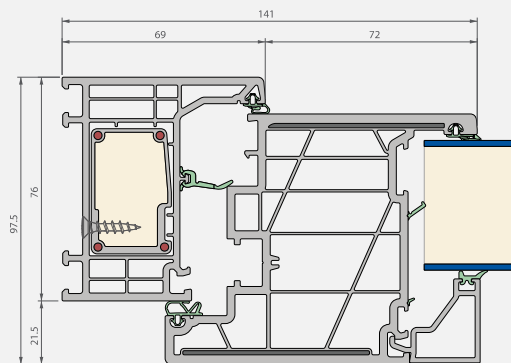

Horizontalschnitt

Elegant Infinity 76

DER NEUE STANDARD

Das Haustürsystem Elegant besteht in der Basisvariante aus einem 80 mm stahlverstärkten Flügel und einem 76 mm Rahmen mit Forthex- oder Stahlarmierung. Diese Kombination sorgt für hervorragende Leistungseigenschaften und ein Höchstmaß an Flexibilität. Das System ist mit allen gängigen Sicherheitsausstattungen und den unterschiedlichsten Paneelen kombinierbar.

TECHNISCHE MERKMALE	Elegant Infinity 76
Bautiefe Rahmen	76 mm
Bautiefe Flügel	80 mm
Flügel-Design	flächenversetzt
Überschlagshöhe Rahmen	25 mm
Überschlagsdicke Rahmen	9 mm
Überschlagshöhe Flügel	23 mm
Überschlagsdicke Flügel	9 mm
Mögliche Verglasungsdicke im Rahmen	10 - 55 mm
Mögliche Verglasungsdicke im Flügel	14 - 59 mm
Glasverklebung	optional
Dichtungssystem	Umlaufende Flügel-Anschlagdichtung + mitschweißbare Mitteldichtung im Rahmen
U_f Rahmen-Flügel-Kombination (W/m ² K)	1,3 W/m ² K *
U_f Flügel mit Bodenschwelle (W/m ² K)	1,9 W/m ² K *

* Berechnung nach EN ISO 10077-2

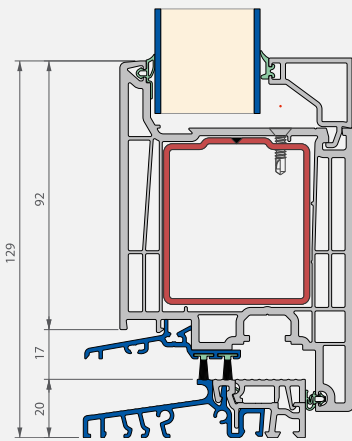

Vertikalschnitt

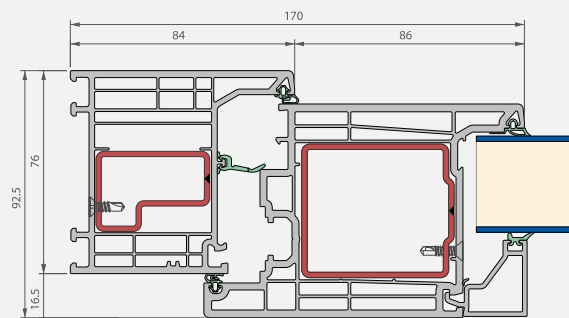

Horizontalschnitt

Elegant ThermoFibra Infinity 115 X

HOHE LEISTUNGSFÄHIGKEIT
MINIMALISTISCH VERPACKT

Erstklassige Ergebnisse durch die Einbettung von Glasfasern. Bei der innovativen ThermoFibra-Technologie werden die Glasfaserstränge außen und innen in das Profil einextrudiert. Mit dem 85 mm-Flügelprofil und dem 115 mm-Rahmen mit Forthex-Armierung steht dieses Design für höchste Leistung. Zu den charakteristischen Merkmalen gehören eine Bautiefe von 115 mm sowie eine Schräge mit einem Winkel von 5° oder 15° an der Vorderseite. Beschläge, Türfüllungen und Glasfüllungen mit einer Dicke von bis zu 67 mm lassen sich problemlos in das Design integrieren.

TECHNISCHE MERKMALE	Elegant ThermoFibra Infinity 115 X
Bautiefe Rahmen	115 mm
Bautiefe Flügel	85 mm
Flügel-Design	flächenversetzt
Überschlagshöhe Rahmen	25 mm
Überschlagsdicke Rahmen	48 mm
Überschlagshöhe Flügel	23 mm
Überschlagsdicke Flügel	7 mm
Mögliche Verglasungsdicke im Rahmen	10 - 55 mm
Mögliche Verglasungsdicke im Flügel	22 - 67 mm
Glasverklebung	optional bei Isolierverglasung
Dichtungssystem	zwei Falzdichtungen + optionale Mitteldichtung Dichtungen in Gehrungsfugen eingeschweißt
U _f Rahmen-Flügel-Kombination (W/m ² K)	0,92*
U _f Flügel mit Bodenschwelle (W/m ² K)	1,5*

* Berechnung nach EN ISO 10077-2

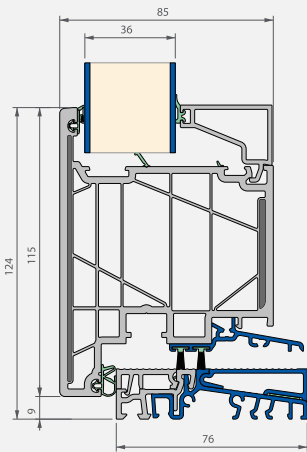

Vertikalschnitt

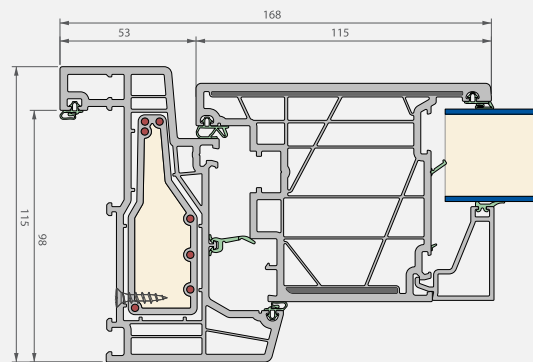

Horizontalschnitt

HST 76

PREMIUM HEBESCHIEBETÜREN FÜR GROSSFLÄCHIGE OFFENHEIT

Hebeschiebetüren von Deceuninck vereinen die Wohnqualitäten einer offenen Architektur mit höchsten Ansprüchen an Sicherheit und Stabilität. Das zukunftsfähige Produkt, passend zur Elegant-Plattform, überzeugt durch ausgezeichneten Wetterschutz, bietet hervorragenden Bedienungskomfort und ermöglicht den Einsatz von Funktionsgläsern bis 52 mm – bei nur 76 mm Flügeltiefe.

TECHNISCHE MERKMALE *	HST 76 *
Schiebefenster-Art	2-, 3- oder 4-Felder/Schema A-C-G
Bautiefe Rahmen	175 mm
Bautiefe Flügel	76 mm
Mögliche Verglasungsdicke	bis zu 52 mm
Schwellenwerte	PVC/Aluminium, barrierefrei möglich
Luftdurchlässigkeit	Klasse 4
Schlagregendichtheit	Klasse 9A
Widerstandsfähigkeit gegen Windlast	Klasse C3
U _f Wert	bis zu 1,3 W/m ² K mit PVC-Schwelle bis zu 2,1 W/m ² K mit Aluminiumschwelle
Einbruchsicherheit	Klasse RC2
Schalldichtigkeit R _w	44 dB (VSG8/14/4/14/VSG8 glass)

* Höhe und Breite des Schiebefenster-Prüfelements: 2204mm×3004mm

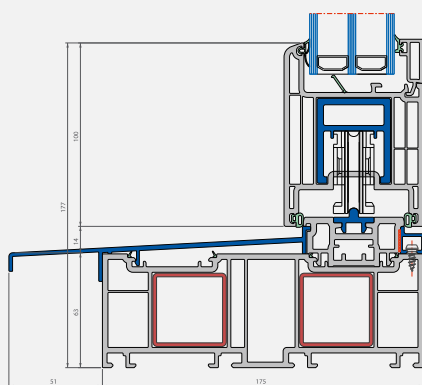

Vertikalschnitt

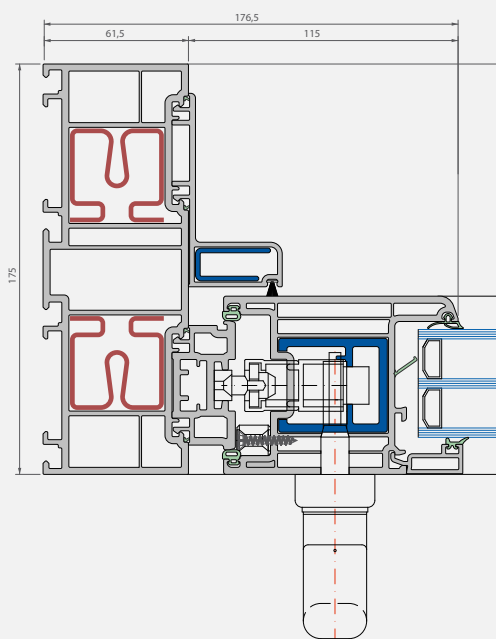

Horizontalschnitt



FÜR EIN SCHÖNES, NACHHALTIGES ZUHAUSE

Durch zukunftsweisende Designs und Technologiekonzepte entstehen bei uns nachhaltigste Fenster-, Tür- und Gebäudelösungen. Für die Kunden von heute und die Generationen von morgen.

deceuninck

Deceuninck Germany GmbH • Bayerwaldstraße 18 • 94327 Bogen • Germany
T +49 9422 821 0 • F +49 9422 821 379 • info@deceuninck.de • www.deceuninck.de

IHR DECEUNINCK FACHHÄNDLER